

ЧАСТЬ III. ТОМ III
ИНФОРМАЦИОННЫЕ И РЕКЛАМНЫЕ
КОНСТРУКЦИИ НА ФАСАДЕ ЗДАНИЯ



ПРАВИЛА ИСПОЛЬЗОВАНИЯ ДИЗАЙН-КОДА ПРИ ВЫБОРЕ ИНФОРМАЦИОННОЙ ИЛИ РЕКЛАМНОЙ КОНСТРУКЦИИ НА ФАСАДЕ

ШАГ 1

Определение зоны в городе

По схеме зонирования дизайн-кода необходимо определить зону регламентирования, в которой расположено здание

ШАГ 2

Определение типа здания

По схеме расположения особо ценных зданий необходимо определить, относится ли здание к особо ценному типу или нет

ШАГ 3

Определение типа информационной или рекламной конструкции

Выбрать тип информационной или рекламной конструкции по таблицам типологии носителей

ШАГ 4

Определение габаритов и зеленых зон

Определить параметры по таблице «Разрешенные и запрещенные информационные и рекламные конструкции» и разделу «Зеленые зоны»

ШАГ 5

Выбор расположения и оформления

Выбрать вариант исполнения, цвет, расположение на фасаде и подсветку согласно правилам регламента

СХЕМА ЗОНИРОВАНИЯ ДИЗАЙН-КОДА ШАГ 1

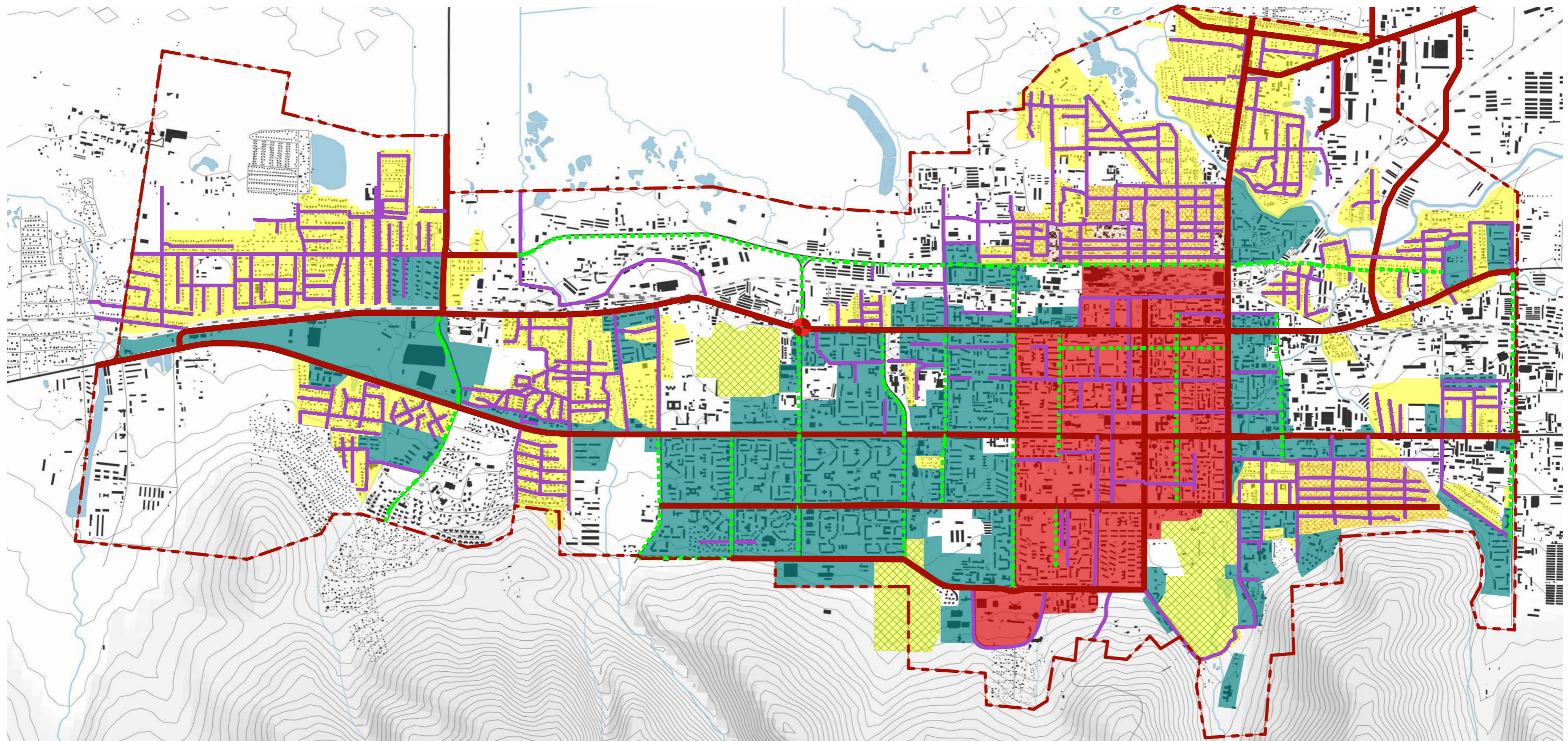

В результате анализа городской планировочной структуры разработана схема зонирования города для применения дизайн-кода. Зонирование разделяет пространства по типу застройки и типу улиц. Таким образом, последующее регламентирование в дизайн-коде будет учитывать как тип среды, так и ширину улиц.

Неотмеченные на схеме улицы необходимо считать улицами местного значения.

- А — дороги федерального значения, городские магистрали регулируемого движения
- Б — магистральные улицы районного значения
- В — улицы местного значения
- Граница дизайн-кода

- Зона 1 — ядро города
- Зона 2 — город
- Зона 3 — ИЖС и зоны отдыха
- Зона 3.1 — застройка времен Тоёхары
- Зона 3.2 — зоны отдыха

ТИПОЛОГИЯ ЗДАНИЙ

ШАГ 2

Правила размещения и оформления информационных и рекламных конструкций зависят от типа здания, на котором эти конструкции размещаются.

Выделяются два типа зданий:

- особо ценные здания (см. часть III, том I, стр. 6), к которым предъявляются повышенные требования по внешнему облику и сохранению первоначального вида;
- все остальные здания, помещения которых полностью или частично выполняют общественные функции.

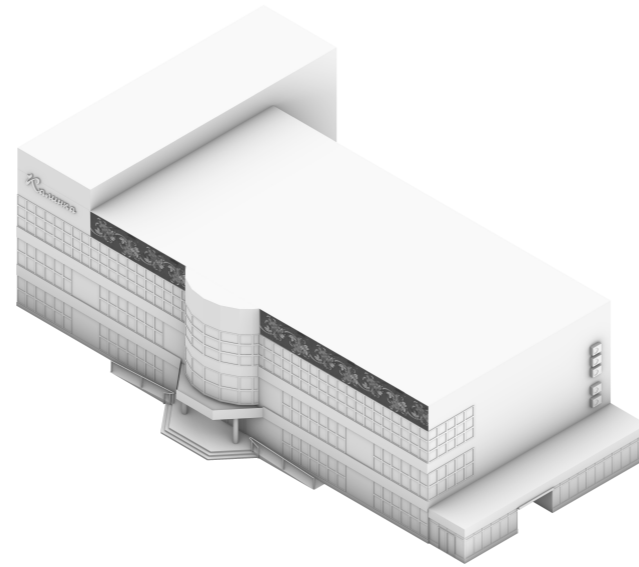

ОБЩЕСТВЕННОЕ ЗДАНИЕ

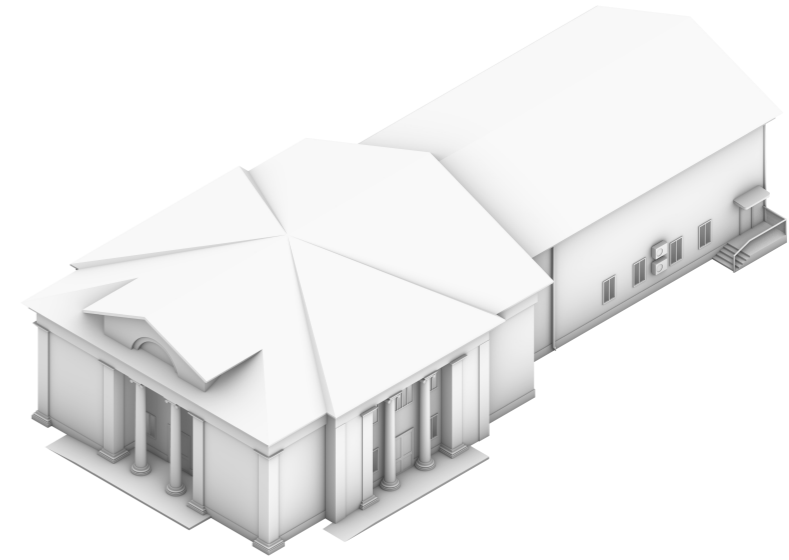

ОСОБО ЦЕННОЕ ЗДАНИЕ

СХЕМА РАСПОЛОЖЕНИЯ ОСОБО ЦЕННЫХ ЗДАНИЙ ШАГ 2

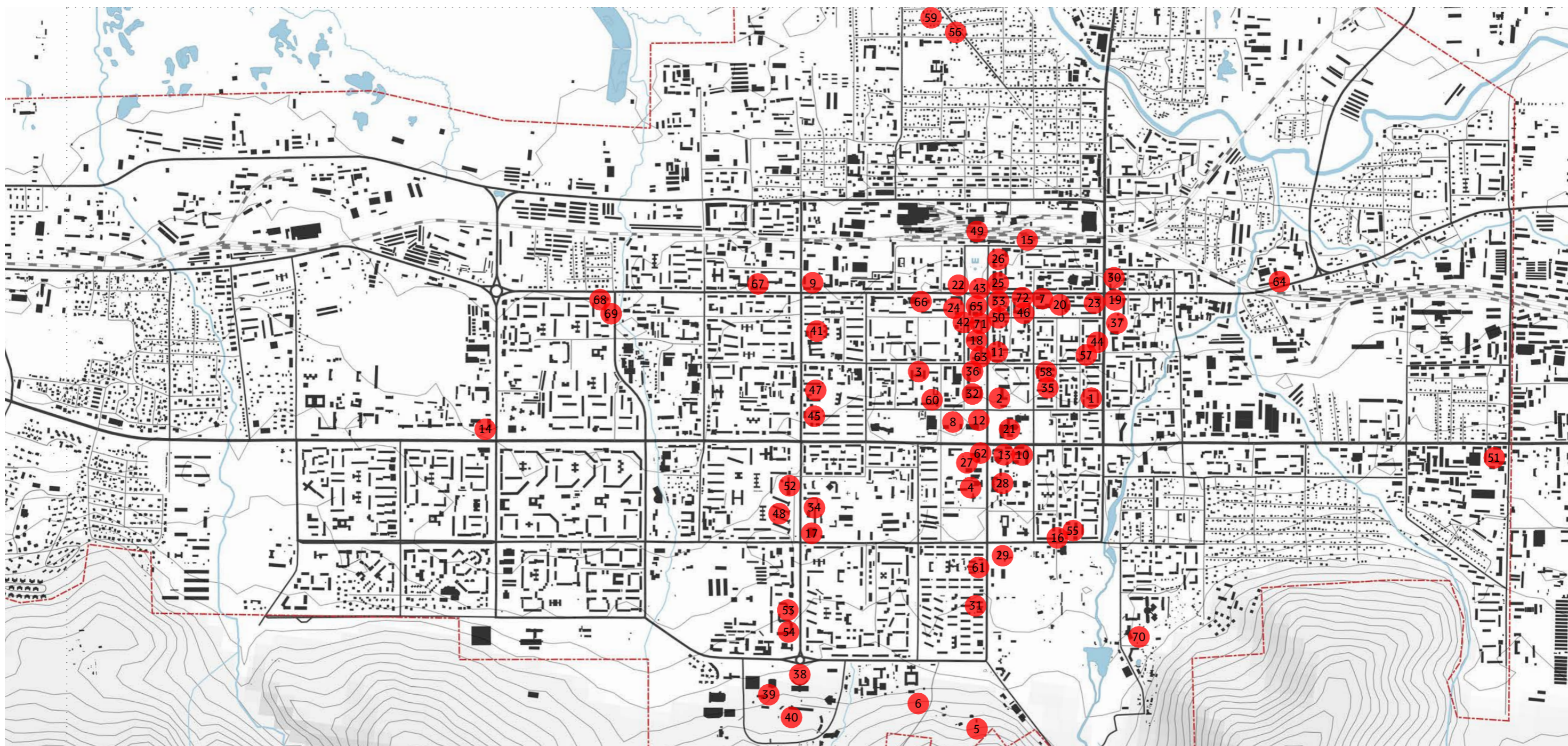

На карте города отмечены здания, наиболее ценные с градостроительной, архитектурной, исторической, функциональной и декоративной точки зрения.

Список зданий составлен в рамках дизайн-кода, возможно внесение корректировок по согласованию с Департаментом архитектуры и градостроительства Южно-Сахалинска.

ЭКСПЛИКАЦИЯ АРХИТЕКТУРНЫХ АКЦЕНТОВ



1. Военный суд,
ул. Невельского, 44а



2. Военная прокуратура,
ул. Дзержинского, 30



3. Военный госпиталь,
ул. Чехова, 41



4. Сахалинский
краеведческий музей,
Коммунистический пр-т, 29



5. Храмовый комплекс Карафутодзинзя



6. Храм Секонся



7. Сахалинский областной
художественный музей,
ул. Ленина, 137



8. Южно-Сахалинский музей книги А. П.
Чехова «Остров Сахалин»,
пр-т Мира, 104



9. Жилой дом,
ул. Ленина, 268а



10. Объединение профсоюзов,
пр-т Мира, 113

ЭКСПЛИКАЦИЯ АРХИТЕКТУРНЫХ АКЦЕНТОВ



11. Геологический музей,
Коммунистический пр-т, 70



12. Драматический театр
им. А. П. Чехова,
Коммунистический пр-т, 35



13. Сахалинский областной театр кукол,
Коммунистический пр-т, 28а



14. Коммерческое здание,
пр-т Мира, 420



15. Дом культуры железнодорожников,
ул. Вокзальная, 55



16. Жилой дом,
ул. Курильская, 2



17. Сахалинский областной центр
народного творчества, пр-т Победы,
д. 24



18. Кинотеатр «Октябрь»,
Коммунистический пр-т, 45



19. Кинотеатр «Комсомолец»,
ул. Сахалинская, 52



20. Областная библиотека,
ул. Хабаровская, 78

ЭКСПЛИКАЦИЯ АРХИТЕКТУРНЫХ АКЦЕНТОВ



21. Дом правительства Сахалинской области,
Коммунистический пр-т, 32



22. Первый коммерческий продуктовый магазин,
ул. Ленина, 230



23. Универмаг «Сахалин»,
ул. Ленина, 123



24. Гостиница
«Дальневосточник»,
ул. Ленина, 179



25. Центральный почтамт,
ул. Ленина, 220



26. Гостиница «Монерон»,
Коммунистический пр-т, 86



27. Центр научно-технической информации,
Коммунистический пр-т, 31



28. Здание суда,
Коммунистический пр-т, 24



29. Воскресенский собор
бул. Святителя Иннокентия, 3, корп. 1



30. Торговый дом,
ул. Ленина, 168

ЭКСПЛИКАЦИЯ АРХИТЕКТУРНЫХ АКЦЕНТОВ



31. Жилой дом,
Коммунистический пр-т, 7



32. Дворец бракосочетаний,
Коммунистический пр-т, 39



33. Центр Дальневосточной железной
дороги,
Коммунистический пр-т, 78

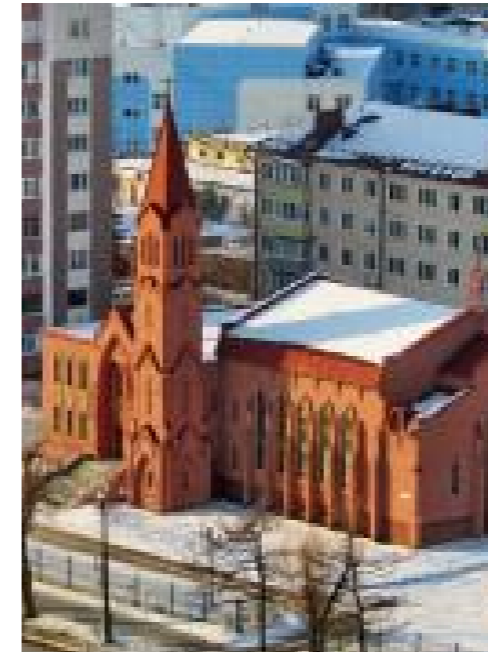

34. Римско-католическая церковь,
пр-т Победы, 266



35. Резиденция Карафутто,
ул. Хабаровская, 48



36. Бывшая мэрия Тойохары,
Коммунистический пр-т, 41



37. Здание времен Тойохары,
ул. Сахалинская, 44



38. Музейно-мемориальный комплекс
«Победа»,
пр-т Победы, 1

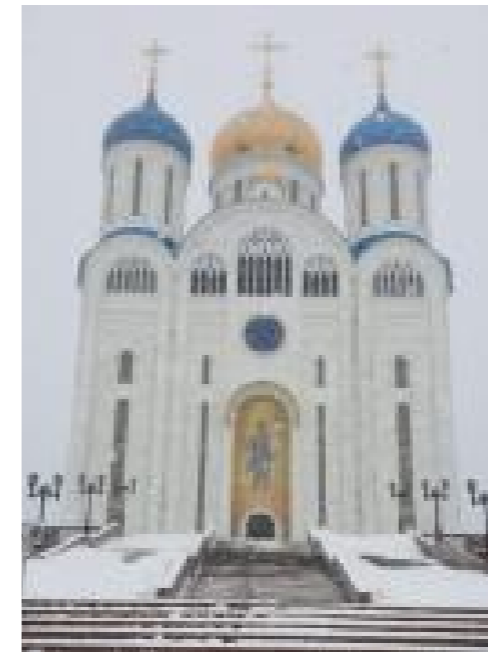

39. Кафедральный собор Рождества
Христова, ул. Священномученика
Илариона Троицкого, 1



40. Исторический парк
«Россия — моя история»,
ул. Священномученика Илариона
Троицкого, 4

ЭКСПЛИКАЦИЯ АРХИТЕКТУРНЫХ АКЦЕНТОВ



41. Жилой дом,
пр-т Победы, 86



42. Административное здание,
Коммунистический пр-т, 43



43. Административное здание,
Коммунистический пр-т, 47



44. Жилой дом
ул. Сахалинская, 51



45. Жилой дом,
пр-т Победы, 74



46. Пожарная часть № 1,
ул. Амурская, 60



47. Жилой дом,
пр-т Победы, 76



48. Жилой дом,
ул. Комсомольская, 188



49. Здание вокзала,
ул. Вокзальная, 54



50. Здание банка,
ул. Амурская, 76

ЭКСПЛИКАЦИЯ АРХИТЕКТУРНЫХ АКЦЕНТОВ



51. Жилые дома,
пр-т Мира, 7, 9, 11



52. Коммерческое здание,
пр-т Победы, 39

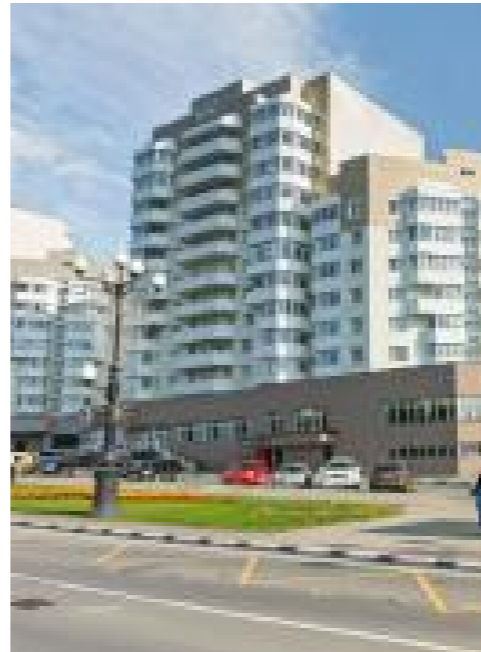

53. Жилое здание,
пр-т Победы, 96



54. Жилое здание,
пр-т Победы, 7



55. Жилое здание,
ул. Комсомольская, 146



56. Индивидуальный жилой дом, ул.
Кирпичная, 39



57. Жилой дом,
ул. Чехова, 4



58. Жилой дом,
ул. Чехова, 7



59. Индивидуальный жилой дом, ул.
Кирпичная, 63



60. Жилой дом,
ул. Дзержинского, 38

ЭКСПЛИКАЦИЯ АРХИТЕКТУРНЫХ АКЦЕНТОВ



61. Коммерческое здание,
Коммунистический пр-т, 21



62. Университет,
Коммунистический пр-т, 33



63. Сахалинэнерго,
Коммунистический пр-т, 43

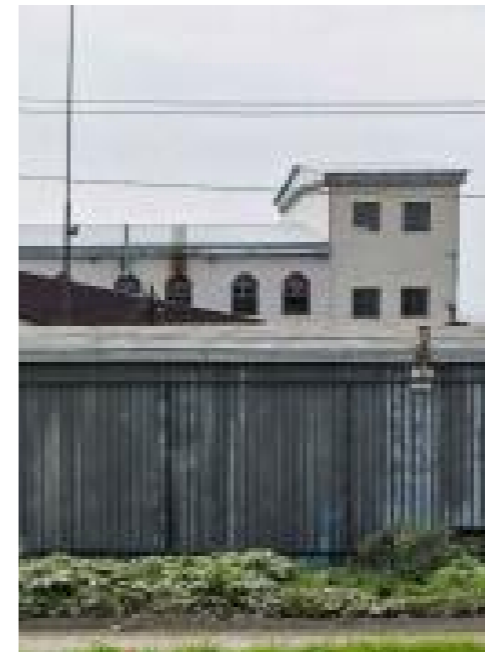

64. Склад,
ул. Ленина, 78



65. Администрация,
ул. Ленина, 173



66. Универсальный центр,
ул. Ленина, 213



67. Жилой дом,
ул. Ленина, 288



68. Жилой дом,
ул. Ленина, 321



69. Жилой дом,
ул. Ленина, 321/1



70. Зоопарк,
ул. Детская, 4а

ЭКСПЛИКАЦИЯ АРХИТЕКТУРНЫХ АКЦЕНТОВ



71. Коммерческое здание,
ул. Амурская, 59



72. Жилой дом,
ул. Амурская, 62

ТИПОЛОГИЯ ИНФОРМАЦИОННЫХ И РЕКЛАМНЫХ КОНСТРУКЦИЙ НА ФАСАДЕ

ШАГ 3

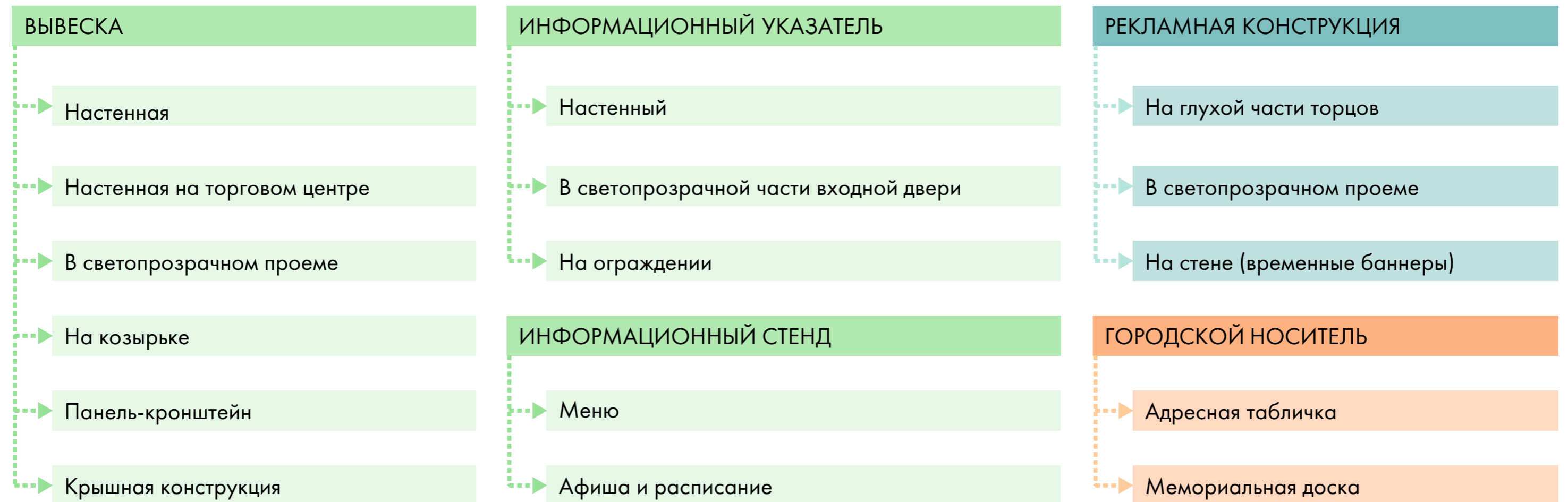

ВЫВЕСКА

ШАГ 3

Конструкция, содержащая обязательную для доведения до потребителя информацию. Размещается на здании, строении, сооружении, в котором фактически находится (осуществляет деятельность) субъект и сведения о котором содержатся в данной информационной конструкции.

Вывеска может содержать следующие элементы:

- наименование;
- коммерческое обозначение;
- изображение товарного знака;
- фирменное наименование юридического лица;
- изображение знака обслуживания.

Дизайн-код рассматривает все допустимые типы вывесок и места на фасаде для их расположения. Типы вывесок и места их расположения, не описанные в дизайн-коде, запрещены для использования в городе.

Типы по расположению



Настенная



Настенная на торговом центре



В светопрозрачном проеме



Панель-кронштейн



На козырьке



Крышная конструкция

ИНФОРМАЦИОННЫЙ УКАЗАТЕЛЬ

ШАГ 3

Информационная конструкция, содержащая обязательную для доведения до потребителя информацию, размещаемая на здании, строении, сооружении, в котором фактически находится (осуществляет деятельность) субъект, сведения о котором содержатся в данной информационной конструкции.

Информационный указатель кроме наименования может содержать один или несколько из следующих параметров:

- коммерческое обозначение;
- изображение товарного знака;
- изображение знака обслуживания;
- юридический адрес;
- режим работы, телефон;
- ИНН, ОГРН.

Дизайн-код рассматривает все допустимые типы информационных указателей и места на фасаде для их расположения.

Места расположения и типы указателей, не описанные в дизайн-коде, запрещены для использования в городе.

Типы по расположению

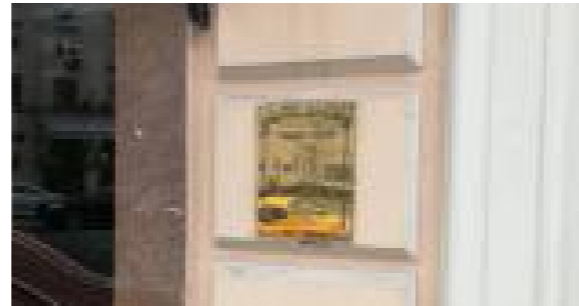

Настенная

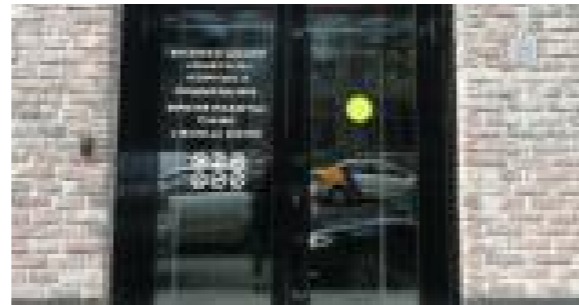

В светопрозрачной части входной двери



На ограждении

Типы по количеству организаций



На одну организацию



На несколько организаций

ИНФОРМАЦИОННЫЙ СТЕНД

ШАГ 3

Конструкция, содержащая дополнительную информацию для доведения до потребителя. Размещается на здании, строении, сооружении, в котором фактически находится (осуществляет деятельность) субъект и сведения о котором содержатся в данной информационной конструкции.

Информационный стенд кроме наименования организации может содержать один или несколько из следующих элементов:

- коммерческое обозначение;
- изображение товарного знака;
- изображение знака обслуживания;
- юридический адрес;
- режим работы, телефон;
- меню объектов общественного питания, состоящее из названия, описания и стоимости блюд;
- расписание культурных и спортивных учреждений, состоящее из названия, описания, даты и времени проведения мероприятия.

Дизайн-код рассматривает все допустимые типы информационных стендов и места на фасаде для их расположения.

Типы стендов и места их расположения, не описанные в дизайн-коде, запрещены для использования в городе.

Типы стендов по функции

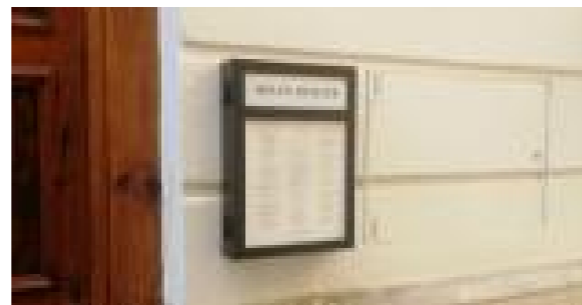

Меню объектов общественного питания

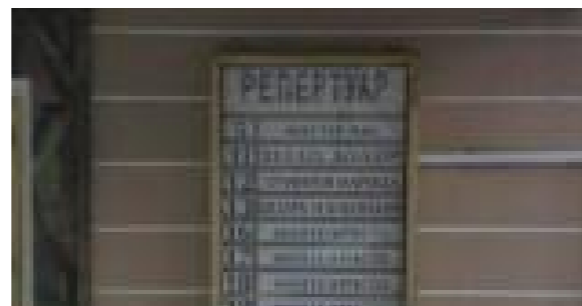

Расписание культурных или спортивных мероприятий

ГОРОДСКОЙ НОСИТЕЛЬ

ШАГ 3

Конструкция, содержащая городскую информацию или навигацию.

К данной категории относятся:

- мемориальная доска;
- адресная табличка.

Адресная табличка — информационная конструкция, обозначающая место нахождения объекта адресации, структурированное в соответствии с принципами организации местного самоуправления в Российской Федерации и включающая в себя в том числе наименование элемента улично-дорожной сети и (или) наименование элемента планировочной структуры (при необходимости), а также цифровое и (или) буквенно-цифровое обозначение объекта адресации, позволяющее его идентифицировать.

Мемориальные доски являются архитектурно-скульптурными произведениями малой формы, предназначенными для установки на фасадах зданий с целью адресного увековечения памяти выдающихся исторических событий и личностей, или рассказывающие о происхождении названия улиц, площадей и других мест.

Типы носителей по расположению



Адресная табличка



Мемориальная доска

РЕКЛАМНАЯ КОНСТРУКЦИЯ

ШАГ 3

Конструкция, содержащая маркетинговую информацию, рассчитанную на привлечение внимания к объекту рекламирования с целью формирования или поддержания интереса к нему. Рекламный носитель может содержать один или несколько из следующих элементов:

- коммерческое обозначение;
- изображение товарного знака;
- изображение знака обслуживания;
- наименование организации;
- текстовая часть;
- графическая часть.

Дизайн-код рассматривает все допустимые типы рекламных конструкций и места на фасаде для их расположения.

Типы рекламы и места для ее расположения, не описанные в дизайн-коде, запрещены для использования в городе.

Также запрещено использовать аудиорекламу вне коммерческих помещений.

Типы по расположению



На глухой части торца



На стене (только для временных баннеров)



В светопрозрачном проеме

РАЗРЕШЕННЫЕ И ЗАПРЕЩЕННЫЕ ИНФОРМАЦИОННЫЕ КОНСТРУКЦИИ НА ФАСАДЕ

ЗОНА I. ШАГ 4

Таблица разработана для зоны I — ядро города.

В таблице собраны основные габаритные параметры вывесок разного типа. Она поможет определить возможность установки той или иной вывески на разных типах здания.

* Для торговых центров высота и ширина вывесок может иметь габаритные размеры больше нормируемых, но каждая вывеска (или система вывесок для каждого торгового центра) должна быть согласована с Департаментом архитектуры и градостроительства Южно-Сахалинска

** См. стр 51

*** При размещении вывески на фризе высота подложки или светового короба вывески должна быть равна высоте фриза, а длина подложки равна длине фриза











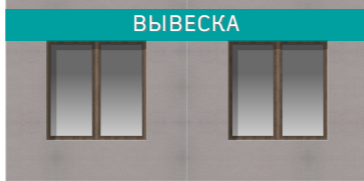













 Разрешено размещать без согласования

 Разрешено размещать по согласованию

 Запрещено размещать

 Особо ценные здания (см. часть III, том I, стр. 6)

 Все остальные здания, содержащие общественную функцию





















Тип вывески и ее расположение	Оформление	Габариты, мм				Возможность размещения
		Высота	Ширина	Глубина	Отступ от фасада	
НАСТЕННАЯ ВЫВЕСКА 	ВЫВЕСКА Без подложки ВЫВЕСКА С подложкой	≤ 500*	≤ 12 000*	≤ 80	≤ 50	   
ВЫВЕСКА В СВЕТОПРОЗРАЧНОМ ПРОЕМЕ 	ВЫВЕСКА Без подложки ВЫВЕСКА С подложкой	≤ 500, но не более 30% от площади остекления	≤ 12 000 и не более ширины проема	≤ 80	**	   
ВЫВЕСКА НА КОЗЫРЬКЕ 	ВЫВЕСКА Без подложки ВЫВЕСКА С подложкой	≤ 500, но не более ≤70% от высоты козырька (или фриза) ***	≤ 12 000, но не более ≤70% от длины козырька (или фриза) ***	≤ 80	≤ 50	   
ПАНЕЛЬ-КРОНШТЕЙН 	ВЫВЕСКА Без подложки ВЫВЕСКА С подложкой	≤ 500	≤ 500	≤ 100	≤ 200	   
КРЫШНАЯ УСТАНОВКА 	ВЫВЕСКА Без подложки ВЫВЕСКА С подложкой	Габаритные размеры зависят от высоты здания, см. стр. 69				   

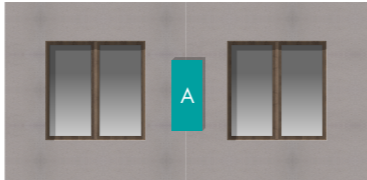

Продолжение таблицы на следующей странице

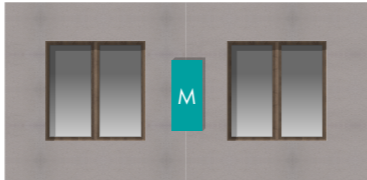
РАЗРЕШЕННЫЕ И ЗАПРЕЩЕННЫЕ ИНФОРМАЦИОННЫЕ КОНСТРУКЦИИ НА ФАСАДЕ

ЗОНА I. ШАГ 4

* Высота и ширина информационных стендов для афиш может иметь габаритные размеры больше нормируемых по согласованию с Департаментом архитектуры и градостроительства Южно-Сахалинска

Тип вывески и ее расположение	Оформление	Габариты, мм				Возможность размещения
		Высота	Ширина	Глубина	Отступ от фасада	
ИНФОРМАЦИОННЫЙ УКАЗАТЕЛЬ НА СТЕНЕ 	УКАЗАТЕЛЬ Прозрачная подложка	≤ 800	≤ 600	≤ 30	—	 
	УКАЗАТЕЛЬ Монохромная подложка					 
	УКАЗАТЕЛЬ Цветная подложка					 
ИНФОРМАЦИОННЫЙ УКАЗАТЕЛЬ В СВЕТОПРОЗРАЧНОЙ ЧАСТИ ДВЕРИ 	УКАЗАТЕЛЬ Фигурный монохромный	≤ 600	≤ 400	≤ 10	—	 
	УКАЗАТЕЛЬ Фигурный цветной					 
ИНФОРМАЦИОННЫЙ СТЕНД (АФИШИ) 	СТЕНД Монохромный каркас	≤ 600*	≤ 800*	≤ 50	—	 
	СТЕНД Цветной каркас					 
ИНФОРМАЦИОННЫЙ СТЕНД (МЕНЮ) 	СТЕНД Монохромный каркас	≤ 400	≤ 600	≤ 50	—	 
	СТЕНД Цветной каркас					 

-  Разрешено размещать без согласования
-  Разрешено размещать по согласованию
-  Запрещено размещать

 Особо ценные здания (см. часть III, том I, стр. 6)



 Все остальные здания, содержащие общественную функцию



Продолжение таблицы на следующей странице

РАЗРЕШЕННЫЕ И ЗАПРЕЩЕННЫЕ РЕКЛАМНЫЕ КОНСТРУКЦИИ НА ФАСАДЕ

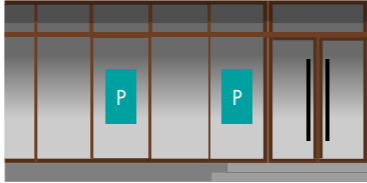
ЗОНА I. ШАГ 4

* Размер информационного поля может занимать до 100% от площади плоскости остекления витрины или окна, но при этом располагаться в нескольких окнах только через один. Если размер информационного поля не превышает 30% от площади плоскости остекления витрины или окна, то размещать экран возможно в каждом окне.

Тип вывески и ее расположение	Оформление	Габариты, мм				Возможность размещения
		Высота	Ширина	Глубина	Отступ от фасада	
РЕКЛАМНАЯ КОНСТРУКЦИЯ В СВЕТОПРОЗРАЧНОМ ПРОЕМЕ						
	РЕКЛАМА Стенд	Заполнение плоскости остекления — не более 30%			≤ 150	■ ■
	РЕКЛАМА Панно	—			—	■ ■
	РЕКЛАМА Видеоэкран	—			≤ 150	■ ■
	РЕКЛАМА Объемные конструкции	—			≤ 300	■ ■
	РЕКЛАМА Прозрачный видеоэкран	Заполнение плоскости остекления — до 100% *			≤ 150	■ ■
РЕКЛАМНАЯ КОНСТРУКЦИЯ НА ГЛУХОЙ ЧАСТИ ТОРЦА						
	РЕКЛАМА Билдборд	Заполнение плоскости фасада (без учета площади окон), на котором он расположен — не более 30%			—	■ ■
	РЕКЛАМА Видеоэкран	—			—	■ ■
	РЕКЛАМА Медиафасад	Заполнение плоскости фасада (без учета площади окон), на котором он расположен — не более 80%			—	■ ■
	РЕКЛАМА Проекционная установка	—			—	■ ■
ВРЕМЕННАЯ РЕКЛАМНАЯ КОНСТРУКЦИЯ						
	АФИША Баннер	Габаритные размеры устанавливаются для каждого здания индивидуально с учетом требований, описанных на стр. 127			—	■ ■

- Разрешено размещать без согласования
- Разрешено размещать по согласованию
- Запрещено размещать
-  Особо ценные здания (см. часть III, том I, стр. 6)
-  Все остальные здания, содержащие общественную функцию

РАЗРЕШЕННЫЕ И ЗАПРЕЩЕННЫЕ ИНФОРМАЦИОННЫЕ КОНСТРУКЦИИ НА ФАСАДЕ

ЗОНА 2. ШАГ 4

Таблица разработана для зоны 2 — город.

В таблице собраны основные габаритные параметры вывесок разного типа. Она поможет определить возможность установки той или иной вывески на разных типах здания.

* Для торговых центров высота и ширина вывесок может иметь габаритные размеры больше нормируемых, но каждая вывеска (или система вывесок для каждого торгового центра) должна быть согласована с Департаментом архитектуры и градостроительства Южно-Сахалинска

** См. стр 51

*** При размещении вывески на фризе высота подложки или светового короба вывески должна быть равна высоте фриза, а длина подложки равна длине фриза











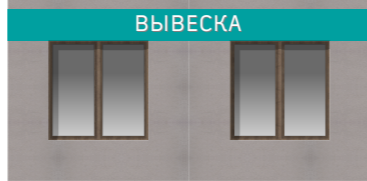













 Разрешено размещать без согласования

 Разрешено размещать по согласованию

 Запрещено размещать

 Особо ценные здания (см. часть III, том I, стр. 6)

 Все остальные здания, содержащие общественную функцию





















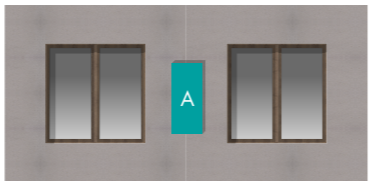

Тип вывески и ее расположение	Оформление	Габариты, мм				Возможность размещения
		Высота	Ширина	Глубина	Отступ от фасада	
НАСТЕННАЯ ВЫВЕСКА 	ВЫВЕСКА Без подложки ВЫВЕСКА С подложкой	≤ 500*	≤ 12 000*	≤ 80	≤ 50	   
ВЫВЕСКА В СВЕТОПРОЗРАЧНОМ ПРОЕМЕ 	ВЫВЕСКА Без подложки ВЫВЕСКА С подложкой	≤ 500, но не более 30% от площади остекления	≤ 12 000 и не более ширины проема	≤ 80	**	   
ВЫВЕСКА НА КОЗЫРЬКЕ 	ВЫВЕСКА Без подложки ВЫВЕСКА С подложкой	≤ 500, но не более ≤70% от высоты козырька (или фриза) ***	≤ 12 000, но не более ≤70% от длины козырька (или фриза) ***	≤ 80	≤ 50	   
ПАНЕЛЬ-КРОНШТЕЙН 	ВЫВЕСКА Без подложки ВЫВЕСКА С подложкой	≤ 500	≤ 500	≤ 100	≤ 200	   
КРЫШНАЯ УСТАНОВКА 	ВЫВЕСКА Без подложки ВЫВЕСКА С подложкой	Габаритные размеры зависят от высоты здания, см. стр. 69				   

Продолжение таблицы на следующей странице

РАЗРЕШЕННЫЕ И ЗАПРЕЩЕННЫЕ ИНФОРМАЦИОННЫЕ КОНСТРУКЦИИ НА ФАСАДЕ

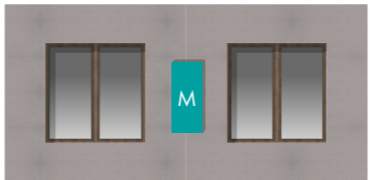
ЗОНА 2. ШАГ 4

* Высота и ширина информационных стендов для афиш может иметь габаритные размеры больше нормируемых по согласованию с Департаментом архитектуры и градостроительства Южно-Сахалинска

Тип вывески и ее расположение	Оформление	Габариты, мм				Возможность размещения	
		Высота	Ширина	Глубина	Отступ от фасада		
ИНФОРМАЦИОННЫЙ УКАЗАТЕЛЬ НА СТЕНЕ 	УКАЗАТЕЛЬ Прозрачная подложка	≤ 800	≤ 600	≤ 30	—		
	УКАЗАТЕЛЬ Монохромная подложка						
	УКАЗАТЕЛЬ Цветная подложка						
ИНФОРМАЦИОННЫЙ УКАЗАТЕЛЬ В СВЕТОПРОЗРАЧНОЙ ЧАСТИ ДВЕРИ 	УКАЗАТЕЛЬ Фигурный монохромный	≤ 600	≤ 400	≤ 10	—		
	УКАЗАТЕЛЬ Фигурный цветной						
ИНФОРМАЦИОННЫЙ СТЕНД (АФИШИ) 	СТЕНД Монохромный каркас	≤ 600*	≤ 800*	≤ 50	—		
	СТЕНД Цветной каркас						
ИНФОРМАЦИОННЫЙ СТЕНД (МЕНЮ) 	СТЕНД Монохромный каркас	≤ 400	≤ 600	≤ 50	—		
	СТЕНД Цветной каркас						

 Разрешено размещать без согласования

 Разрешено размещать по согласованию

 Запрещено размещать



Особо ценные здания (см. часть III, том I, стр. 6)





Все остальные здания, содержащие общественную функцию



Продолжение таблицы на следующей странице

РАЗРЕШЕННЫЕ И ЗАПРЕЩЕННЫЕ РЕКЛАМНЫЕ КОНСТРУКЦИИ НА ФАСАДЕ

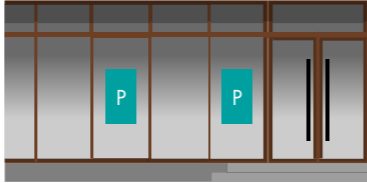
ЗОНА 2. ШАГ 4

* Размер информационного поля может занимать до 100% от площади плоскости остекления витрины или окна, но при этом располагаться в нескольких окнах только через один. Если размер информационного поля не превышает 30% от площади плоскости остекления витрины или окна, то размещать экран возможно в каждом окне.

Тип вывески и ее расположение	Оформление	Габариты, мм				Возможность размещения
		Высота	Ширина	Глубина	Отступ от фасада	
РЕКЛАМНАЯ КОНСТРУКЦИЯ В СВЕТОПРОЗРАЧНОМ ПРОЕМЕ						
	РЕКЛАМА Стенд	Заполнение плоскости остекления — не более 30%			≤ 150	■ ■
	РЕКЛАМА Панно	—			—	■ ■
	РЕКЛАМА Видеоэкран	—			≤ 150	■ ■
	РЕКЛАМА Объемные конструкции	—			≤ 300	■ ■
	РЕКЛАМА Прозрачный видеоэкран	Заполнение плоскости остекления — до 100% *			≤ 150	■ ■
РЕКЛАМНАЯ КОНСТРУКЦИЯ НА ГЛУХОЙ ЧАСТИ ТОРЦА						
	РЕКЛАМА Билдборд	Заполнение плоскости фасада (без учета площади окон), на котором он расположен — не более 30%			—	■ ■
	РЕКЛАМА Видеоэкран	—			—	■ ■
	РЕКЛАМА Медиафасад	Заполнение плоскости фасада (без учета площади окон), на котором он расположен — не более 80%			—	■ ■
	РЕКЛАМА Проекционная установка	—			—	■ ■
ВРЕМЕННАЯ РЕКЛАМНАЯ КОНСТРУКЦИЯ						
	АФИША Баннер	Габаритные размеры устанавливаются для каждого здания индивидуально с учетом требований, описанных на стр. 127			—	■ ■

- Разрешено размещать без согласования
- Разрешено размещать по согласованию
- Запрещено размещать
-  Особо ценные здания (см. часть III, том I, стр. 6)
-  Все остальные здания, содержащие общественную функцию

РАЗРЕШЕННЫЕ И ЗАПРЕЩЕННЫЕ ИНФОРМАЦИОННЫЕ КОНСТРУКЦИИ НА ФАСАДЕ

ЗОНА 3. ШАГ 4

Таблица разработана для зоны 3 — ИЖС и зоны отдыха.

В таблице собраны основные габаритные параметры вывесок разного типа. Она поможет определить возможность установки той или иной вывески на разных типах здания.

* Для торговых центров высота и ширина вывесок может иметь габаритные размеры больше нормируемых, но каждая вывеска (или система вывесок для каждого торгового центра) должна быть согласована с Департаментом архитектуры и градостроительства Южно-Сахалинска

** См. стр 51

*** При размещении вывески на фризе высота подложки или светового короба вывески должна быть равна высоте фриза, а длина подложки равна длине фриза













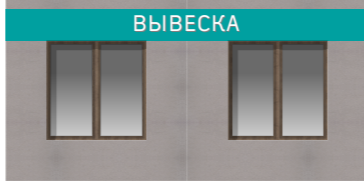



 Разрешено размещать без согласования

 Разрешено размещать по согласованию

 Запрещено размещать

 Особо ценные здания (см. часть III, том I, стр. 6)

 Все остальные здания, содержащие общественную функцию























Тип вывески и ее расположение	Оформление	Габариты, мм				Возможность размещения	
		Высота	Ширина	Глубина	Отступ от фасада		
НАСТЕННАЯ ВЫВЕСКА 	ВЫВЕСКА Без подложки ВЫВЕСКА С подложкой	≤ 300*	≤ 12 000*	≤ 80	≤ 50		
ВЫВЕСКА В СВЕТОПРОЗРАЧНОМ ПРОЕМЕ 	ВЫВЕСКА Без подложки ВЫВЕСКА С подложкой	≤ 300, но не более 30% от площади остекления	≤ 12 000 и не более ширины проема	≤ 80	**		
ВЫВЕСКА НА КОЗЫРЬКЕ 	ВЫВЕСКА Без подложки ВЫВЕСКА С подложкой	≤ 300, но не более ≤70% от высоты козырька (или фриза) ***	≤ 12 000, но не более ≤70% от длины козырька (или фриза) ***	≤ 80	≤ 50		
ПАНЕЛЬ-КРОНШТЕЙН 	ВЫВЕСКА Без подложки ВЫВЕСКА С подложкой	≤ 300	≤ 500	≤ 100	≤ 200		
КРЫШНАЯ УСТАНОВКА 	ВЫВЕСКА Без подложки ВЫВЕСКА С подложкой	Габаритные размеры зависят от высоты здания, см. стр. 69					

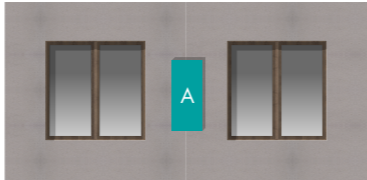

Продолжение таблицы на следующей странице

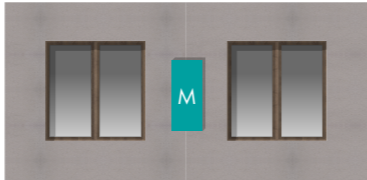
РАЗРЕШЕННЫЕ И ЗАПРЕЩЕННЫЕ ИНФОРМАЦИОННЫЕ КОНСТРУКЦИИ НА ФАСАДЕ

ЗОНА 3. ШАГ 4

* Высота и ширина информационных стендов для афиш может иметь габаритные размеры больше нормируемых по согласованию с Департаментом архитектуры и градостроительства Южно-Сахалинска

Тип вывески и ее расположение	Оформление	Габариты, мм				Возможность размещения	
		Высота	Ширина	Глубина	Отступ от фасада		
ИНФОРМАЦИОННЫЙ УКАЗАТЕЛЬ НА СТЕНЕ 	УКАЗАТЕЛЬ Прозрачная подложка	≤ 800	≤ 600	≤ 30	—		
	УКАЗАТЕЛЬ Монохромная подложка						
	УКАЗАТЕЛЬ Цветная подложка						
ИНФОРМАЦИОННЫЙ УКАЗАТЕЛЬ В СВЕТОПРОЗРАЧНОЙ ЧАСТИ ДВЕРИ 	УКАЗАТЕЛЬ Фигурный монохромный	≤ 600	≤ 400	≤ 10	—		
	УКАЗАТЕЛЬ Фигурный цветной						
ИНФОРМАЦИОННЫЙ СТЕНД (АФИШИ) 	СТЕНД Монохромный каркас	≤ 600*	≤ 800*	≤ 50	—		
	СТЕНД Цветной каркас						
ИНФОРМАЦИОННЫЙ СТЕНД (МЕНЮ) 	СТЕНД Монохромный каркас	≤ 400	≤ 600	≤ 50	—		
	СТЕНД Цветной каркас						

-  Разрешено размещать без согласования
-  Разрешено размещать по согласованию
-  Запрещено размещать

 Особо ценные здания (см. часть III, том I, стр. 6)



 Все остальные здания, содержащие общественную функцию



Продолжение таблицы на следующей странице

РАЗРЕШЕННЫЕ И ЗАПРЕЩЕННЫЕ РЕКЛАМНЫЕ КОНСТРУКЦИИ НА ФАСАДЕ

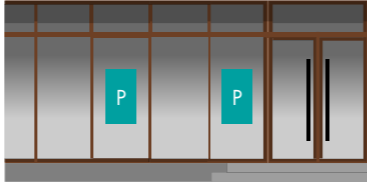
ЗОНА 3. ШАГ 4

* Размер информационного поля может занимать до 100% от площади плоскости остекления витрины или окна, но при этом располагаться в нескольких окнах только через один. Если размер информационного поля не превышает 30% от площади плоскости остекления витрины или окна, то размещать экран возможно в каждом окне.

Тип вывески и ее расположение	Оформление	Габариты, мм				Возможность размещения
		Высота	Ширина	Глубина	Отступ от фасада	
РЕКЛАМНАЯ КОНСТРУКЦИЯ В СВЕТОПРОЗРАЧНОМ ПРОЕМЕ						
	РЕКЛАМА Стенд	Заполнение плоскости остекления — не более 30%			≤ 150	■ ■
	РЕКЛАМА Панно				—	■ ■
	РЕКЛАМА Видеоэкран				≤ 150	■ ■
	РЕКЛАМА Объемные конструкции				≤ 300	■ ■
	РЕКЛАМА Прозрачный видеоэкран	Заполнение плоскости остекления — до 100% *			≤ 150	■ ■
РЕКЛАМНАЯ КОНСТРУКЦИЯ НА ГЛУХОЙ ЧАСТИ ТОРЦА						
	РЕКЛАМА Билдборд	Заполнение плоскости фасада (без учета площади окон), на котором он расположен — не более 30%			—	■ ■
	РЕКЛАМА Видеоэкран				—	■ ■
	РЕКЛАМА Медиафасад	Заполнение плоскости фасада (без учета площади окон), на котором он расположен — не более 80%			—	■ ■
	РЕКЛАМА Проекционная установка				—	■ ■
ВРЕМЕННАЯ РЕКЛАМНАЯ КОНСТРУКЦИЯ						
	АФИША Баннер	Габаритные размеры устанавливаются для каждого здания индивидуально с учетом требований, описанных на стр. 127			—	■ ■

- Разрешено размещать без согласования
- Разрешено размещать по согласованию
- Запрещено размещать
-  Особо ценные здания (см. часть III, том I, стр. 6)
-  Все остальные здания, содержащие общественную функцию

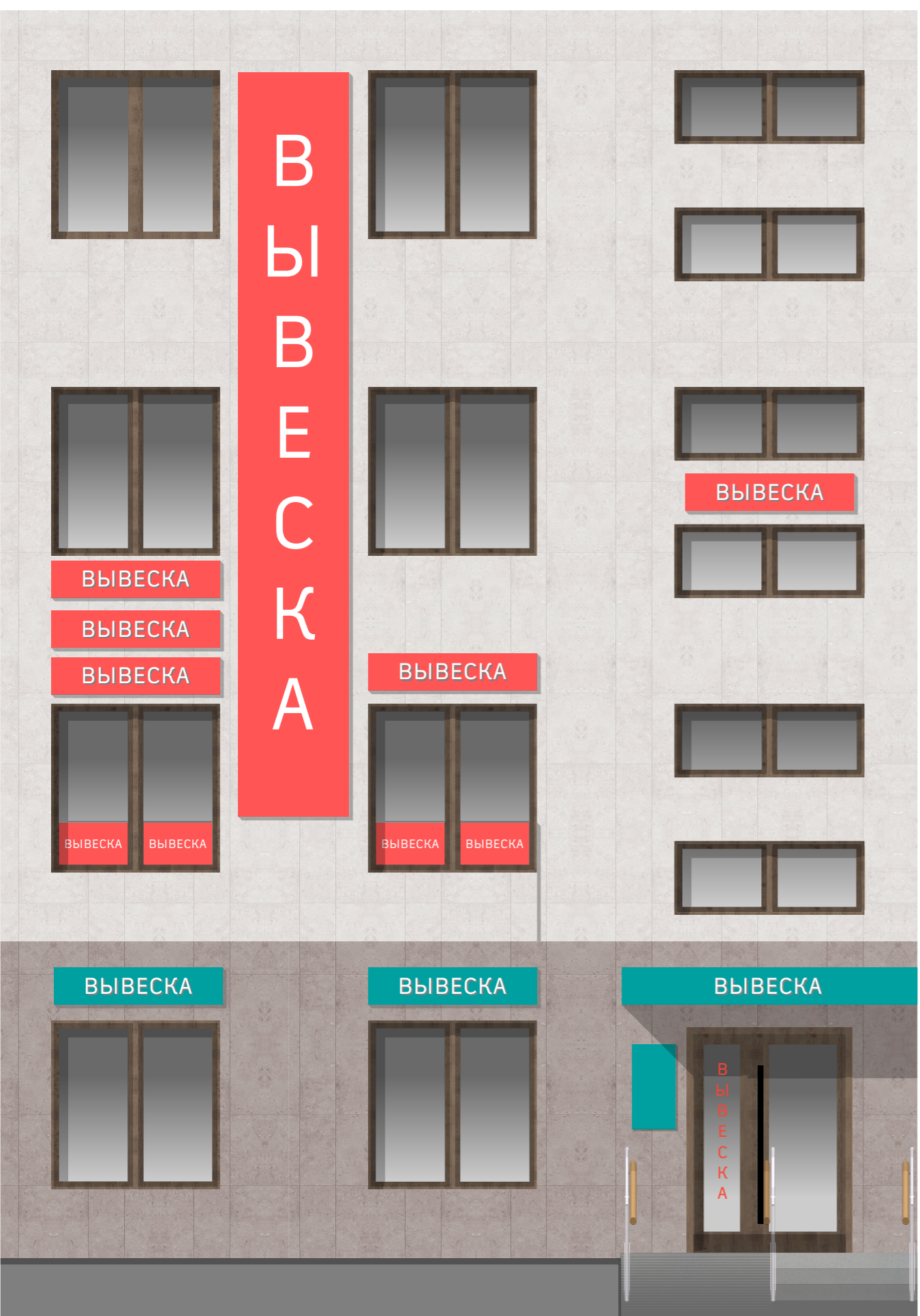

ПРАВИЛА РАСПОЛОЖЕНИЯ
И ОФОРМЛЕНИЯ ИНФОРМАЦИОННЫХ
КОНСТРУКЦИЙ НА ФАСАДЕ

ЗЕЛЕННЫЕ ЗОНЫ ВЫВЕСОК

ШАГ 4

Зеленые зоны вывесок — это зоны на фасаде, предназначенные для размещения вывесок и ограничивающие их габаритные размеры.

Зеленые зоны располагаются на фасаде в соответствии с занимаемыми организацией помещениями.

Максимальная высота зеленой зоны в зоне города 1 и 2 — 0,5 м, в зоне города 3 — 0,3 м (см. стр 20—28)

Максимальная длина — 70% от длины области фасада, соответствующей занимаемым организацией помещениям и не больше 12 м.

Вывески в несколько строк текста также должны быть вписаны в 0,5 (0,3) м по высоте. В таких случаях следует уменьшать кегель шрифта, не выходя за пределы 50-сантиметрового диапазона.

Композиция объем и размеры вывески зависят от особенностей фасада, на котором расположена зеленая зона.



ХОРОШО. Вывеска вписана в допустимые границы зеленой зоны.

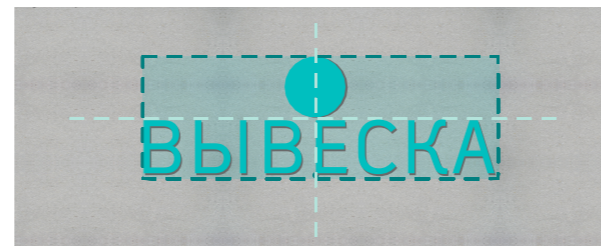

ХОРОШО. При размещении вывесок в 2 ряда без подложки отступ от границ зеленой зоны не требуется.



ХОРОШО. Вывеска размещена с учетом габаритов козырька.



ПЛОХО. Не допускается выход информации за границы зеленой зоны.



ПЛОХО. Запрещается располагать информацию хаотично, без отступа между двумя рядами, без учета центральных осей вывески, с выходом за границы зеленой зоны.

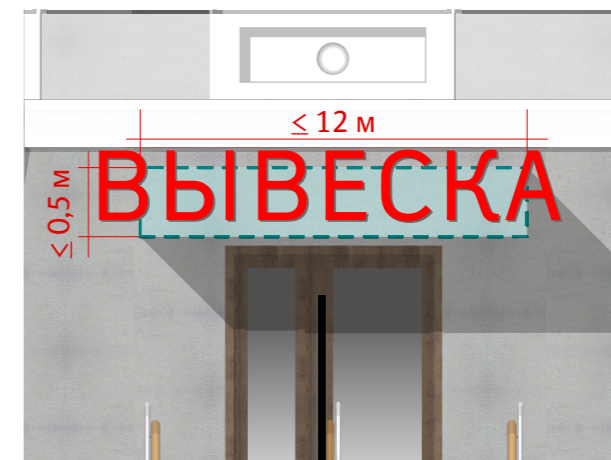

ПЛОХО. Вывеска размещена без учета зеленой зоны.

ЗЕЛЕННЫЕ ЗОНЫ ВЫВЕСОК

ШАГ 4

Допускается размещать вывески с подложкой в зеленой зоне с отступами от краев подложки до границы информационного поля не менее 0,05 м.

При использовании надписи из прописных и строчных букв допускается выходить за границы зеленой зоны прописными буквами и элементами строчных не более, чем на 20%. Выступающие части вывески не должны перекрывать архитектурные элементы фасада (минимальный отступ от архитектурных деталей — 0,01 м).

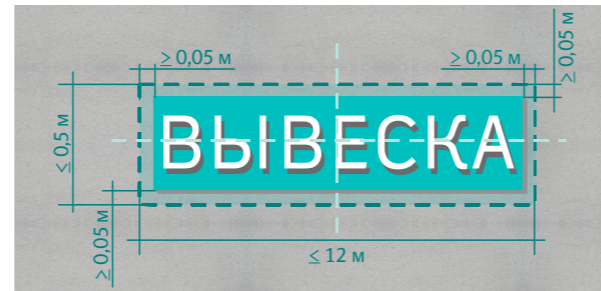

ХОРОШО. Вывеска с подложкой размещена с учетом минимального отступа от границ информационного поля (0,05 м), буквы выровнены относительно центральных осей подложки.

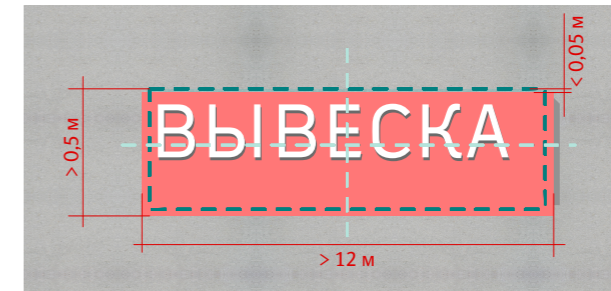

ПЛОХО. Вывеска с подложкой выходит за границы зеленой зоны. Буквы не выровнены по центральным осям подложки.

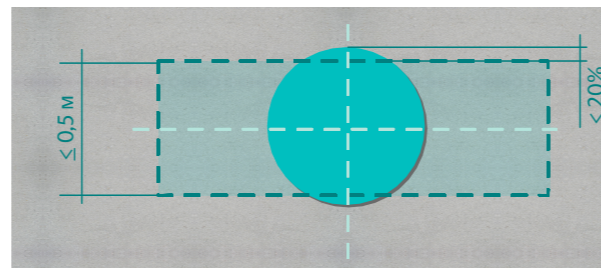

ХОРОШО. Одиночный логотип без подложки выходит за пределы зеленой зоны на разрешенные 20%.

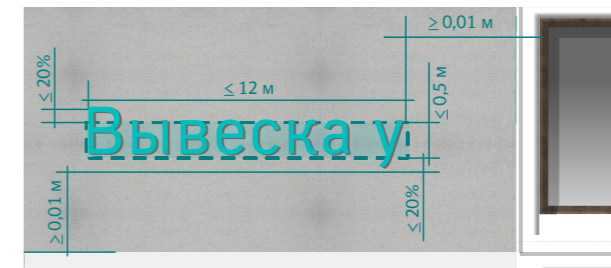

ХОРОШО. Надпись из прописных и строчных букв выходит за границы зеленой зоны на допустимые 20%, соблюден минимальный отступ от архитектурных деталей (0,01 м).

ЗЕЛЕННЫЕ ЗОНЫ ПАНЕЛЬ-КРОНШТЕЙНОВ ШАГ 4

Зеленые зоны панель-кронштейнов — это зоны на панель-кронштейне, предназначенные для размещения вывесок и ограничивающие их габаритные размеры.

Максимальная высота зеленой зоны для панель-кронштейнов в зоне города 1 и 2 — 0,5 м, в зоне города 3 — 0,3 м (см. стр 64).

Максимальная длина — 0,5 (0,3) м.

Отступ от стены должен быть не менее 0,2 м.

Допускается размещать панель-кронштейн с подложкой в зеленой зоне с отступами от краев подложки до границы информационного поля не менее 0,05 м.

На панелях-кронштейнах можно размещать:

- товарный знак предприятия;
- логотип (к логотипам относятся фирменные знаки, фирменные шрифтовые начертания, а также их композиции);
- фирменное наименование;
- коммерческое обозначение;
- профиль деятельности.

Запрещается выходить за границы зеленой зоны.

Запрещено размещать информацию на торцах панелей-кронштейнов.

Информацию на панелях кронштейнах следует размещать в 1 или 2 уровня и выравнять относительно центральных осей.

Не допускается хаотичное размещение информации внутри зеленой зоны.

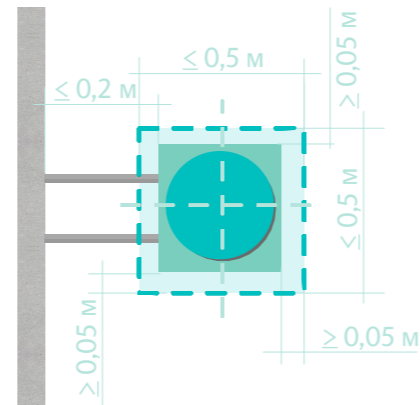

ХОРОШО. На панелях-кронштейнах с подложкой необходим отступ от краев конструкции до границы информационного поля не менее 50 мм. На панелях-кронштейнах без подложки отступы не нужны

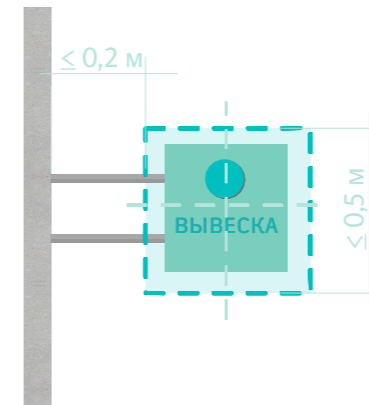

ХОРОШО. Информацию на панелях-кронштейнах необходимо размещать в один или два уровня и выравнять по центру

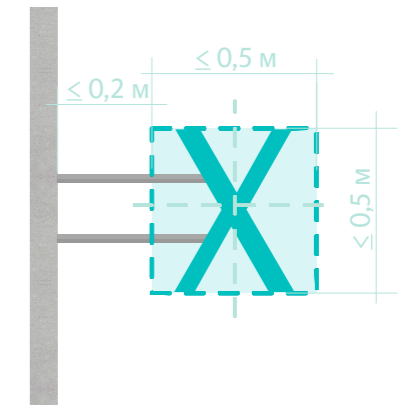

ХОРОШО. При размещении информации без подложки необходимо соблюдать максимально разрешенные габариты

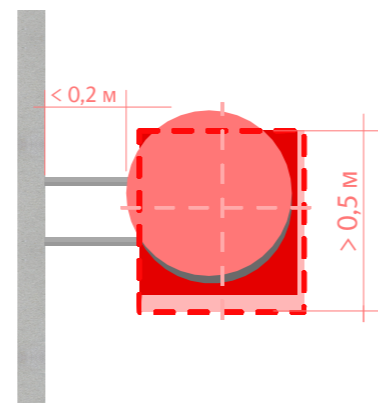

ПЛОХО. Не допускается выход информации за границы панели

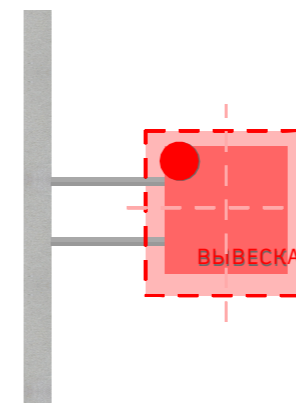

ПЛОХО. Не допускается хаотичное размещение информации

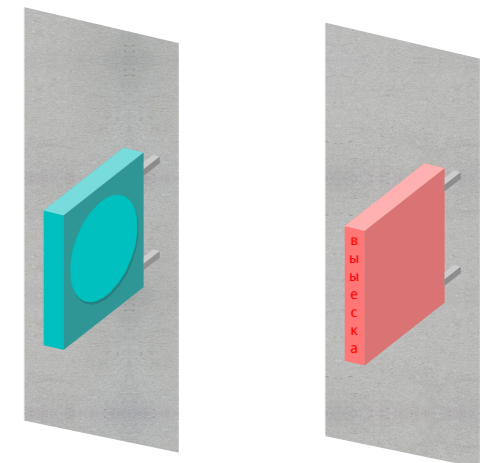

ПЛОХО. Не допускается размещение информации на торце панели-кронштейна

ОБЩИЕ ТРЕБОВАНИЯ К РАЗМЕЩЕНИЮ ИНФОРМАЦИОННЫХ И РЕКЛАМНЫХ КОНСТРУКЦИЙ



1. Вывеска должна иметь такие габариты, материал, цвет и расположение, которые позволяют ей не нарушать архитектуру здания и городскую среду, не создавать визуальный шум и гармонично вписываться в структуру фасада



2. Вывески следует размещать строго на той части фасада, где предприятие расположено и (или) осуществляет свою деятельность, за исключением зданий ТЦ



3. Если на фасаде недостаточно места (между первым и вторым этажами расположен декоративный архитектурный элемент, который нельзя закрывать), рекомендуется размещать вывески в светопрозрачной конструкции витрин или входных дверей



4. Индивидуальный предприниматель вправе установить не более одной информационной конструкции каждого из типов.

ОБЩИЕ ТРЕБОВАНИЯ К РАЗМЕЩЕНИЮ ИНФОРМАЦИОННЫХ И РЕКЛАМНЫХ КОНСТРУКЦИЙ



5. Если организация расположена на втором этаже и выше, ее вывеска все равно должна располагаться в зоне между первым и вторым этажами. При этом рекомендуется использовать дополнительную навигацию на информационных табличках для ориентации посетителей. Исключение — здания ТЦ

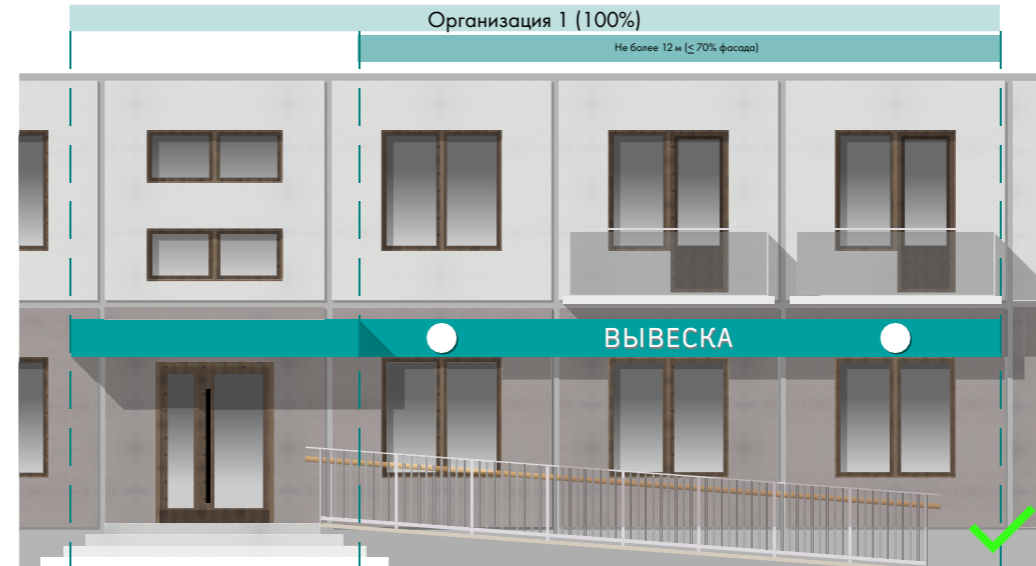

6. Длина одной вывески не должна занимать более 70% от длины той части фасада, которая принадлежит организации, и не превышать 12 м



7. При разработке архитектурных проектов на новое строительство необходимо предусматривать места для расположения вывесок на фасаде здания



8. При размещении вывесок необходимо соблюдать единую горизонтальную ось в пределах фасада



9. Запрещено размещать вывески выше уровня перекрытия (пола) второго этажа

ОБЩИЕ ТРЕБОВАНИЯ К РАЗМЕЩЕНИЮ ИНФОРМАЦИОННЫХ И РЕКЛАМНЫХ КОНСТРУКЦИЙ



10. Если организация расположена в цокольном этаже, допустимо размещать ее вывеску между окнами цокольного и первого этажей, но не ниже 0,5 м от уровня земли



11. При размещении вывесок в светопрозрачных конструкциях запрещено занимать более 30% площади остекления



12. Запрещено размещать вывески нескольких организаций более чем в один уровень по высоте (за исключением ТЦ)



13. Запрещено дублировать одну и ту же информацию в вывесках на стене и в витрине



14. Запрещено использовать мигающие и мерцающие элементы



15. Запрещено использовать электронные табло, бегущие строки на фасаде здания, за исключением размещения внутри витрин



16. Запрещено использование некачественных и недолговечных материалов при изготовлении вывесок: картона, ткани, в том числе баннерной, и т. п.

ОБЩИЕ ТРЕБОВАНИЯ К РАЗМЕЩЕНИЮ ИНФОРМАЦИОННЫХ И РЕКЛАМНЫХ КОНСТРУКЦИЙ

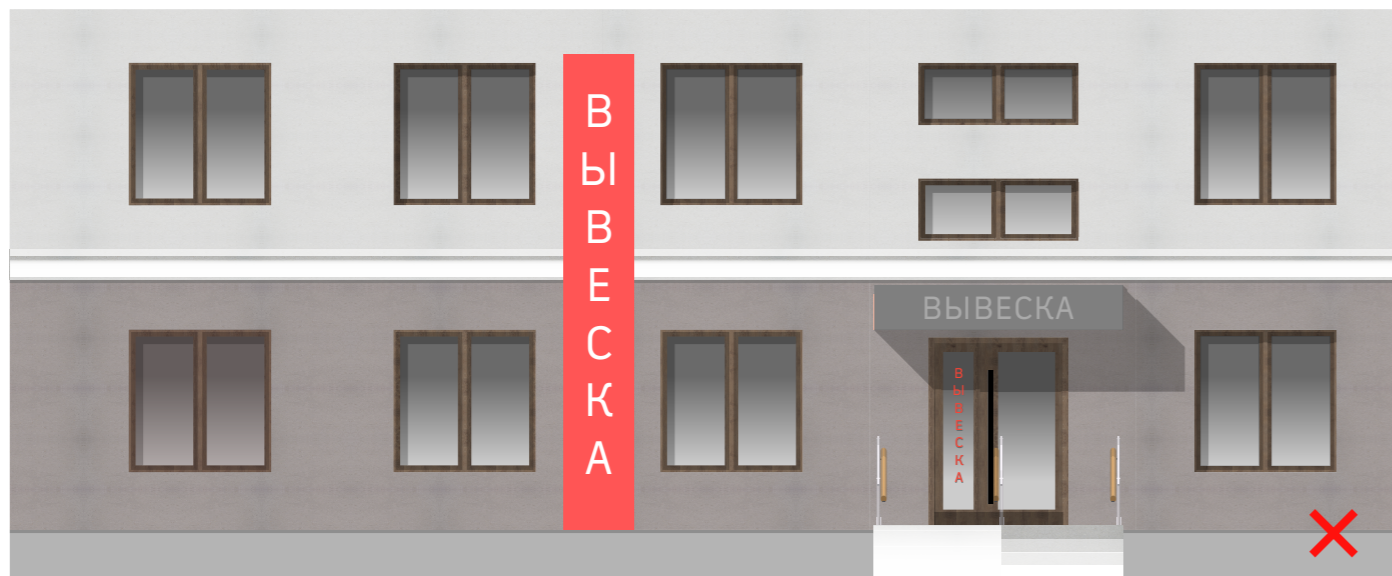

17. Запрещено вертикальное расположение символов в информационном поле вывесок



18. Запрещено перекрывать вывесками архитектурные элементы фасадов: карнизы, наличники, барельефы, горельефы и т. п.



19. Если на здание существует историческая информационная конструкция и ее параметры не соответствуют дизайн-коду, то такую конструкцию нужно сохранять в первоначальном виде и ремонтировать, реставрировать при необходимости. Историческими информационными конструкциями необходимо считать все конструкции, установленные до 1991 года. Так же следует поступать с конструкциями, имеющими эстетическую и культурную ценность.



20. Запрещено размещать вывески на балконах, лоджиях, ограждениях лестниц, стенах приямков.

НАСТЕННАЯ ВЫВЕСКА ПРАВИЛА РАСПОЛОЖЕНИЯ

При размещении настенных вывесок необходимо руководствоваться общими требованиями (см. стр 33-36), а также данным разделом.

Настенные вывески размещаются на поверхности фасада здания.

Все вывески в пределах одного фасада должны иметь единый вид (с подложкой или без подложки) и основные габариты. При размещении новой вывески необходимо учитывать стиль, цвет и общую композицию существующих вывесок на фасаде.

Максимальный размер вывесок на внешних поверхностях зданий:

- по высоте — 0,5 м (за исключением высоты подложек вывесок на фризах, а также вывесок на торговых центрах);
- по длине — 70% от длины области фасада, соответствующей помещению, которые занимают организации либо индивидуальные предприниматели, но не более 12 м для единичной конструкции.

Высота подложки вывески на фризе должна быть равна высоте фриза. Подложка должна быть одной высоты и глубины. Высота информационного поля вывески должна составлять не более 70% высоты фриза и не более 500 мм, а его длина — не более 70% длины фриза. В том случае, если две подложки расположены рядом, между ними не должно быть зазора.

При размещении необходимо привязываться к центральным осям архитектурных элементов фасада или группам этих элементов (окна, двери, несколько окон, группа из окон и дверей).



ПЛОХО. У вывесок нет единого вида, у них разные подложки, масштабы и основные габариты



ХОРОШО. Вывески имеют единый вид на одном фасаде, выполнены с подложкой и в общем масштабе

НАСТЕННАЯ ВЫВЕСКА ПРАВИЛА РАСПОЛОЖЕНИЯ

Запрещается размещать вывески, закрывающие архитектурные элементы фасада, а также другие информационные конструкции. Расстояние от границ окон и архитектурных деталей фасадов до вывесок должно составлять не менее 0,1 м.

Запрещается размещать вывески на глухих торцах фасада, а также в границах жилых помещений.

Если помещения располагаются в подвальных или цокольных этажах, вывески могут быть размещены над окнами на расстоянии не ниже 0,5 м от уровня земли до нижнего края настенной конструкции.

В случае одновременного использования одного входа (въезда) несколькими субъектами пространство над данным входом занимает общий информационный указатель, поделенный в равной пропорции на количество информационных полей по количеству присутствующих субъектов информационным указателем с объединяющим наименованием, либо остается незанятым.

Нанесение вывесок непосредственно на поверхность фасада здания, строения методом трафаретной печати, покраски, наклейки и иными аналогичными методами не допускается.

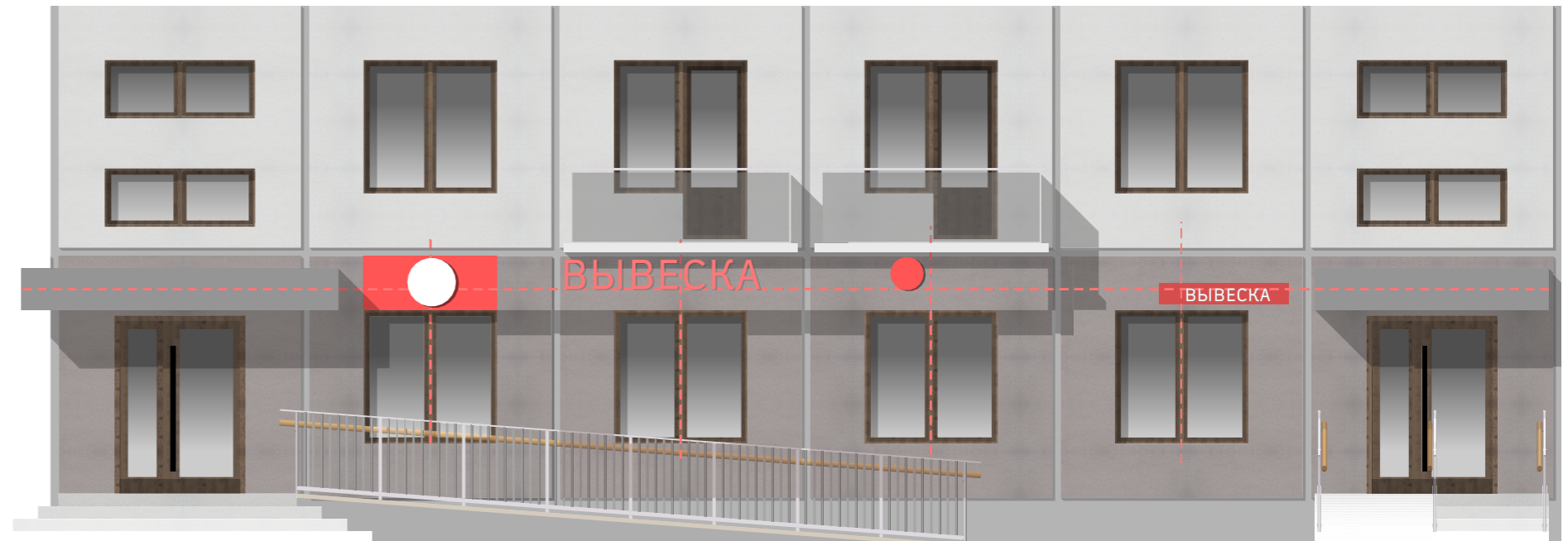

ПЛОХО. Вывески не привязаны к центральным осям архитектурных элементов фасада

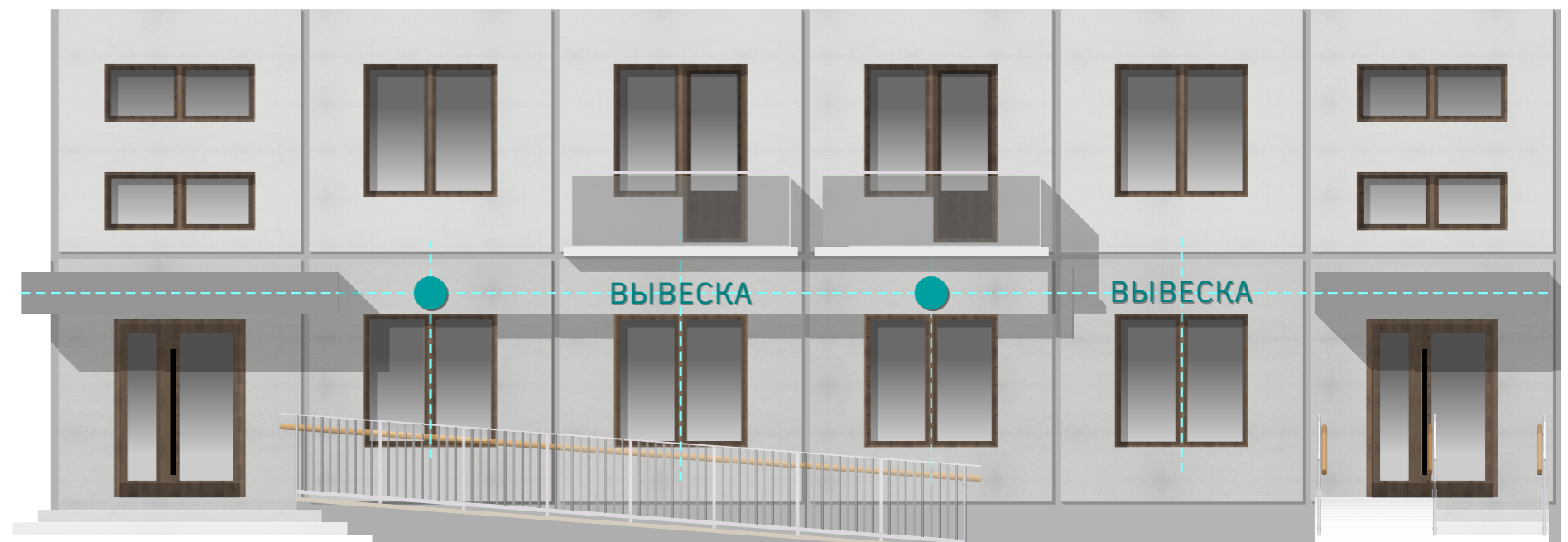

ХОРОШО. Вывески привязаны к центральным осям архитектурных элементов фасада и соосны друг другу

ОФОРМЛЕНИЕ НАСТЕННЫХ ВЫВЕСОК
ТИПОЛОГИЯ

Форма

МАГАЗИН

Без подложки

МАГАЗИН

С подложкой

МАГАЗИН

Плоская

МАГАЗИН

Объемная

МАГАЗИН

Плоская

МАГАЗИН

Объемная

МАГАЗИН

Прорезная

Материал

МАГАЗИН

Металл

МАГАЗИН

Стекло

МАГАЗИН

Дерево

МАГАЗИН

Пластик

МАГАЗИН

Композит

Палитра

МАГАЗИН

Монохромная

МАГАЗИН

Натуральная
(дерево, металл,
камень)

МАГАЗИН

Цветная

НАСТЕННАЯ ВЫВЕСКА БЕЗ ПОДЛОЖКИ ПРАВИЛА ОФОРМЛЕНИЯ

Наиболее предпочтительный вид вывесок — без подложки. Для таких вывесок фоном становится плоскость фасада. Вывески без подложки наилучшим образом вписываются в архитектуру здания и не создают излишнего визуального шума.

Отдельно стоящие буквы и знаки, из которых состоит вывеска, могут быть объемными или плоскими. Рекомендуется использование плоских или имеющих небольшой объем знаков.

Буквы могут крепиться как на общий каркас, так и самостоятельно. Самостоятельное крепление наименее заметно на фасаде. В случае крепления на каркасе рекомендуется окрашивать каркас в цвет фасада.



ХОРОШО. Вывеска без подложки сочетается по цвету с фасадом здания

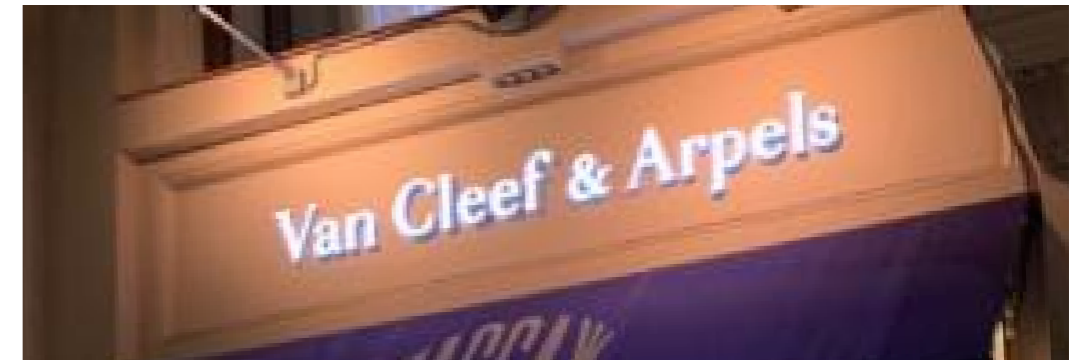

ХОРОШО. Вывеска встроена в структуру фасада, выполнена без подложки, имеет нейтральный цвет и подсветку



ХОРОШО. Объемная вывеска без подложки не создает излишнего визуального шума



ДОПУСТИМО. Вывеска без подложки имеет общий каркас для крепления

НАСТЕННАЯ ВЫВЕСКА БЕЗ ПОДЛОЖКИ
ПРАВИЛА ОФОРМЛЕНИЯ



ХОРОШО. Вывеска без подложки на современном стеклянном фасаде



ХОРОШО. Цвет, тип и размеры вывески сочетаются с архитектурой здания и не создают визуального шума



ПЛОХО. Вывеска без подложки не привязана к структуре здания, расположена на стыке остекления и простенка



ХОРОШО. Плоская вывеска без подложки нейтрального цвета



ПЛОХО. Расположение вывески не учитывает архитектуру здания



ХОРОШО. Плоская вывеска без подложки с отступом от фасада



ХОРОШО. Плоская вывеска без подложки со скрытым креплением

НАСТЕННАЯ ВЫВЕСКА С ПОДЛОЖКОЙ ПРАВИЛА ОФОРМЛЕНИЯ

Вывески с подложкой допускается размещать на некоторых типах зданий. Буквы и знаки на подложке могут иметь разные формы:

- плоские, нанесенные на подложку;
- плоские, отступающие от подложки;
- объемные;
- прорезные.

При этом буквы и знаки могут иметь внутреннее, внешнее или контражурное освещение. Подсветка всей плоскости подложки запрещена.

Вывеска на подложке относится к активному типу вывесок и привлекает к себе больше внимания, чем вывески без подложки. Расположение и габариты вывесок с подложкой должны учитывать структуру архитектурных частей фасада (окон, дверей и других элементов) и вписываться в них.

При выборе цвета подложки необходимо учитывать цвет и тон соседних вывесок на подложке — вывеска должна сочетаться с ними. Для подложки рекомендуется выбирать цвет, близкий к цвету фасада — так подложка меньше влияет на целостность восприятия фасада. При этом, если вывеска расположена в нише, межколонном или межпилонном пространстве, цвет подложки лучше выбирать темнее цвета фасада.

Для подложки рекомендованы спокойные, сдержанные цвета. Если подложка изготовлена из металла, натурального камня, дерева или стекла, то допускается сохранять естественный цвет материала.

Подложка должна примыкать непосредственно к фасаду.

Использование в качестве вывески баннеров, ПВХ-пленки, плакатов и других недолговечных печатных и плоских носителей запрещено.



ДОПУСТИМО. Границы вывески не выходят за габариты окна, но подложка слишком толстая



ХОРОШО. Вывеска выполнена на прозрачной подложке, что позволяет ей не спорить с цветовым решением фасада



ХОРОШО. Вывеска на однотонном фоне, фон подложки не выбивается из общей палитры фасада



ПЛОХО. Вывеска на подложке не учитывает архитектуру фасада

НАСТЕННАЯ ВЫВЕСКА С ПОДЛОЖКОЙ ПРАВИЛА ОФОРМЛЕНИЯ



ДОПУСТИМО. Вывеска на подложке выполнена из натуральных материалов и вписана в архитектурную деталь фасада, но цвет подложки излишне активный



ХОРОШО. Вывеска на подложке выполнена в сдержанных цветах и не нарушает архитектуру фасада



ПЛОХО. Вывеска с подложкой размещена с отступом от фасада и способствует его разрушению



ХОРОШО. Вывеска на подложке сочетается по цвету с фасадом



ПЛОХО. Вывески с подложкой в пределах одного здания контрастны друг к другу, не сочетаются с архитектурой фасада и создают визуальный шум

НАСТЕННАЯ ВЫВЕСКА
ПРИМЕРЫ



НАСТЕННАЯ ВЫВЕСКА НА ТОРГОВОМ ЦЕНТРЕ ПРАВИЛА РАСПОЛОЖЕНИЯ

Вывески необходимо располагать в общем блоке на фасаде, избегая равномерного распределения вывесок по всей фасадной площади. Вывески на торговых центрах должны занимать не более 30% площади фасада здания.

Рекомендуется использование вывесок без подложки, либо на единой подложке.

Возможно размещение вывесок в несколько рядов с выравниванием по ширине. Максимально допустимая ширина вывесок при многорядном расположении с выравниванием по ширине — 9 м.

В расположении вывесок следует учитывать модульную сетку здания (соосность элементам, ритм окон и простенков) и грамотно, максимально деликатно вписывать их в архитектуру здания.

При невозможности размещения в границах модульных сеток допустимо индивидуальное размещение, утверждаемое в рамках архитектурного проекта ТЦ.

Если в здании размещается якорная организация, то она имеет право разместить вывеску в два раза больше по высоте при условии, что эта вывеска расположена не ниже 10 м от земли. При этом вывеска якорной организации все равно должна быть сгруппирована с другими вывесками (см. стр. 47–48).

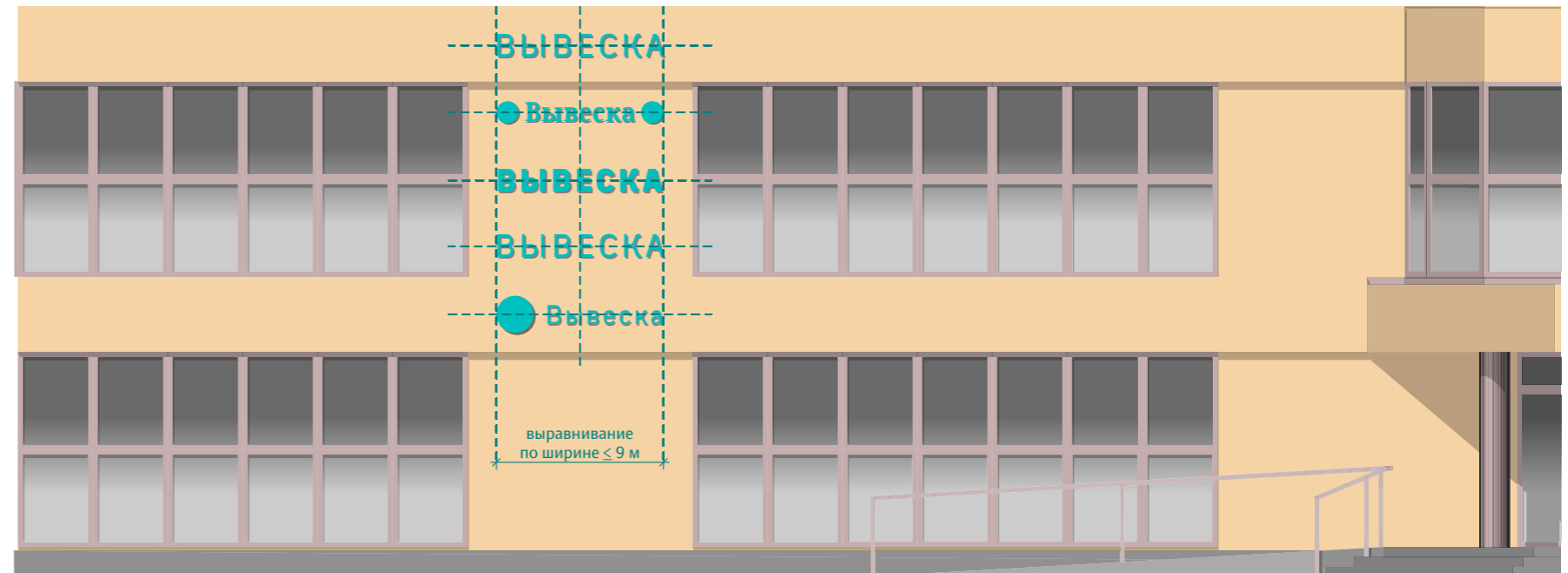

ХОРОШО. Вывески без подложки, расположены равномерно на общей центральной оси с выравниванием по ширине

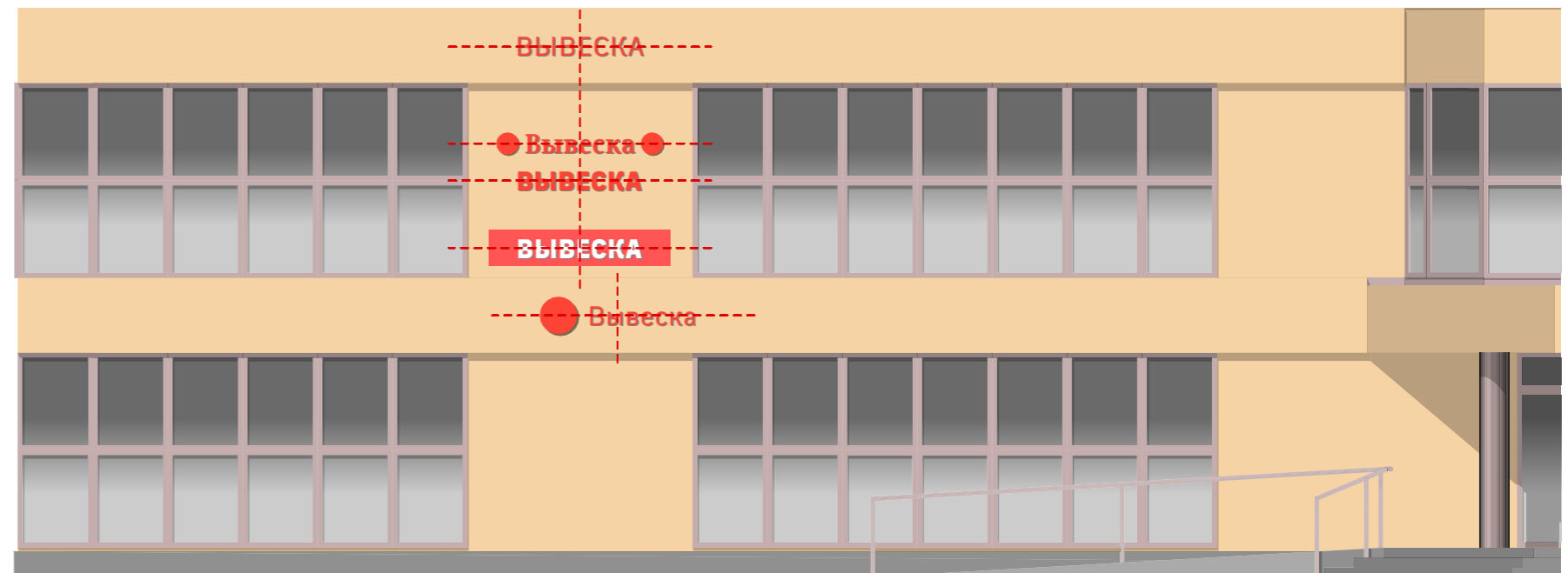

ПЛОХО. Вывески различных форматов расположены хаотично, это создает визуальный беспорядок

НАСТЕННАЯ ВЫВЕСКА НА ТОРГОВОМ ЦЕНТРЕ ПРАВИЛА РАСПОЛОЖЕНИЯ

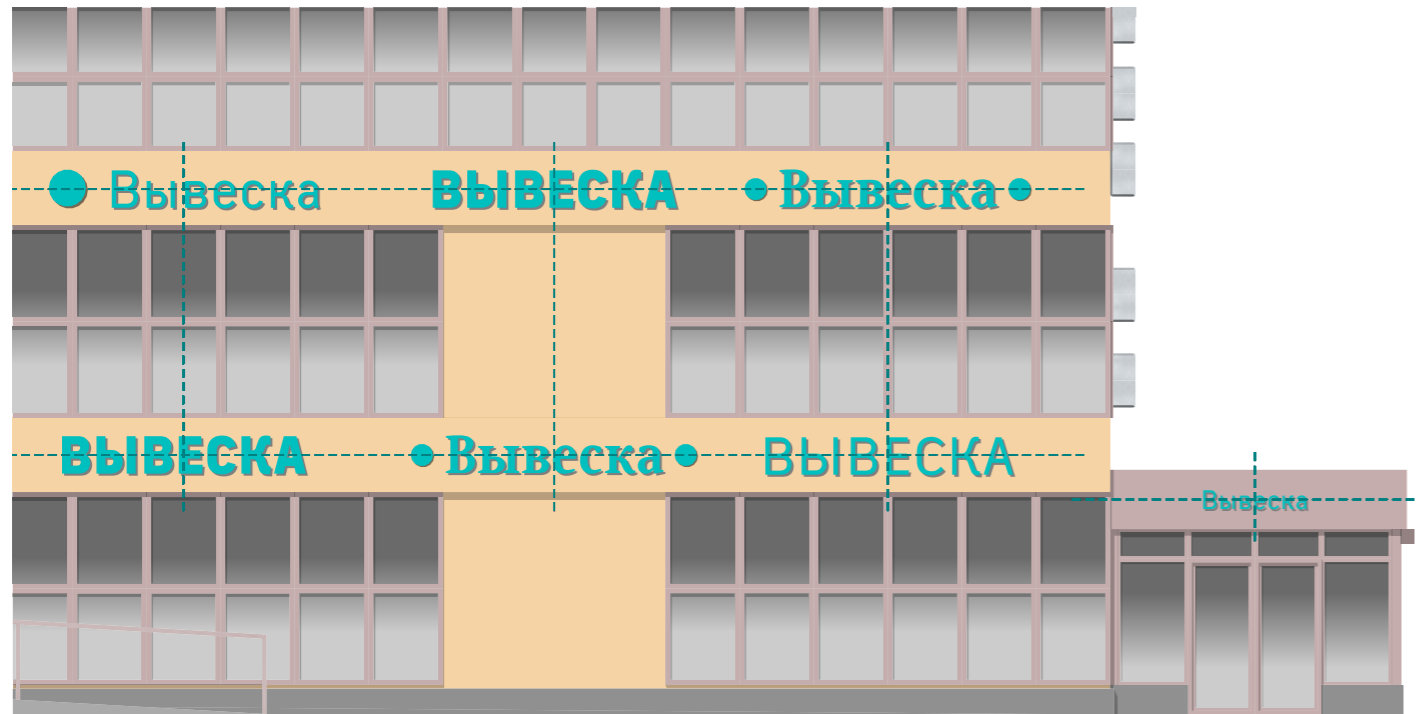

ХОРОШО. Вывески без подложки, расположены равномерно на общей центральной оси, соосны элементам фасада, ритму окон и простенков

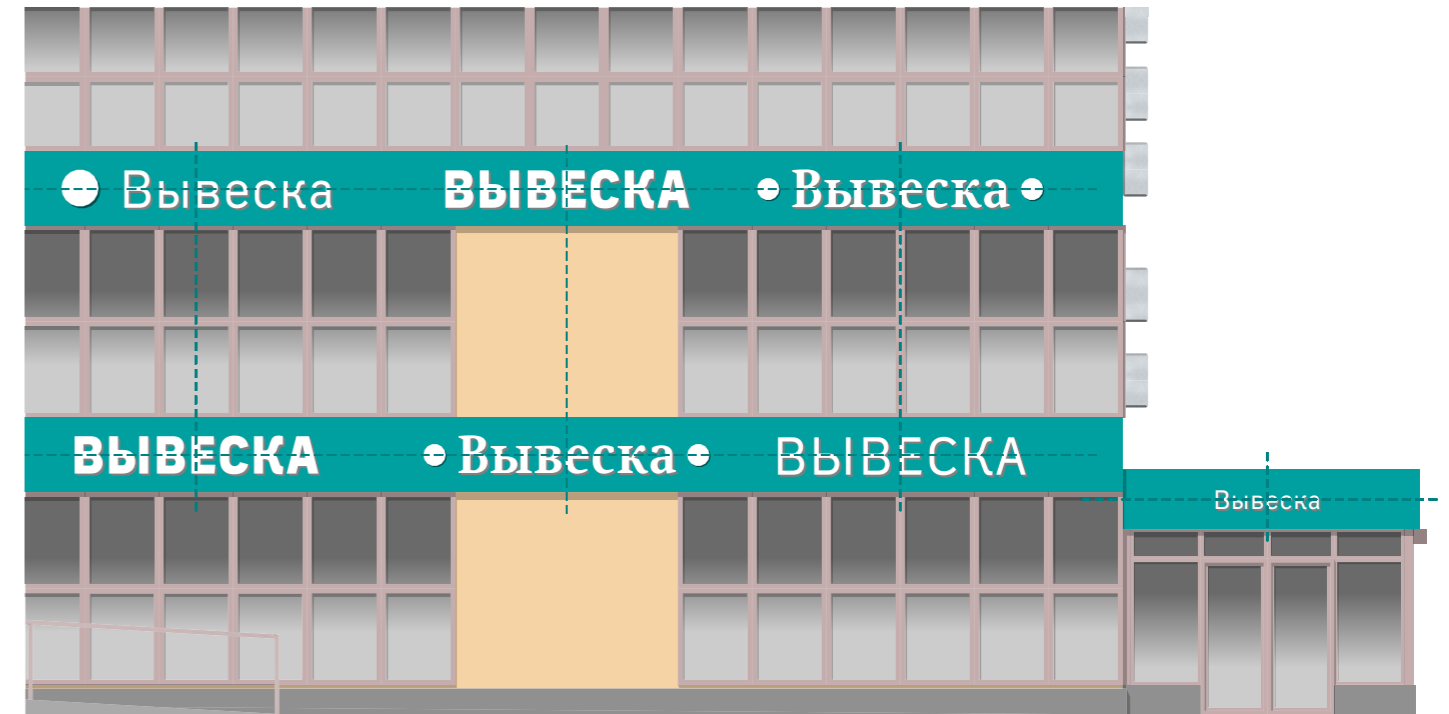

ДОПУСТИМО. Вывески с подложкой, расположены равномерно на общей центральной оси, соосны элементам фасада, ритму окон и простенков

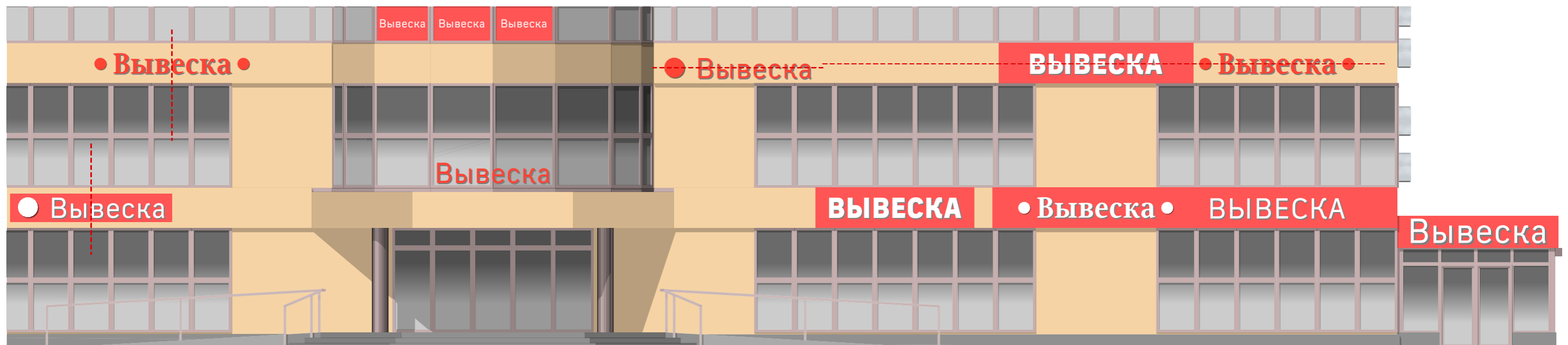

ПЛОХО. Вывеска расположена над козырьком и загораживает окна, вывески различных форматов расположены хаотично, местами вывески не самостабны фасаду, вывески перекрывают оконные проемы

НАСТЕННАЯ ВЫВЕСКА НА ТОРГОВОМ ЦЕНТРЕ ПРАВИЛА ГРУППИРОВКИ В ЕДИНЫЙ БЛОК

Вывески на торговых центрах необходимо располагать в единой группе и привязывать к архитектурной структуре здания, также необходимо соблюдать принцип модульности.

В качестве модуля используется максимально допустимая высота (y) и принятая ширина (x) вывески.

Модуль используется при группировки нескольких вывесок и определения расстояния между ними.

При этом подчеркнуть иерархию вывесок можно увеличив площади более крупных арендаторов кратно модулю.

Расположение вывесок на торговом центре всегда носит индивидуальный характер, так как зависит от архитектурной структуры здания, поэтому комплексные принципы расположения всегда должны проходить согласование с Департаментом архитектуры и градостроительства Южно-Сахалинска.

Если единичная вывеска расположена с учетом согласованных комплексных правил, то она не нуждается в дополнительном согласовании.



ХОРОШО. Горизонтальная модульная сетка с равнозначными арендаторами

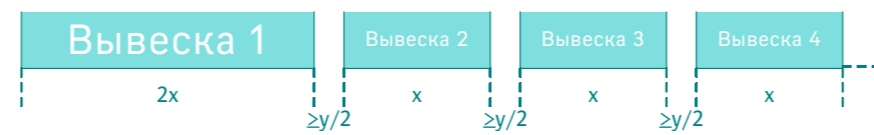

ХОРОШО. Горизонтальная модульная сетка с иерархией арендаторов



ХОРОШО. Вертикальная модульная сетка с равнозначными арендаторами



ХОРОШО. Вертикальная модульная сетка с иерархией арендаторов

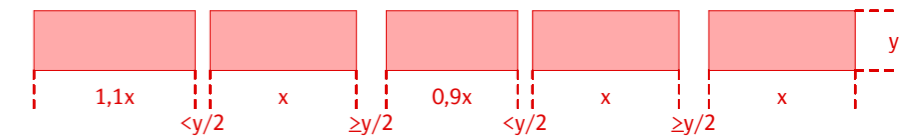

ПЛОХО. Горизонтальная модульная сетка со случайными пропорциями

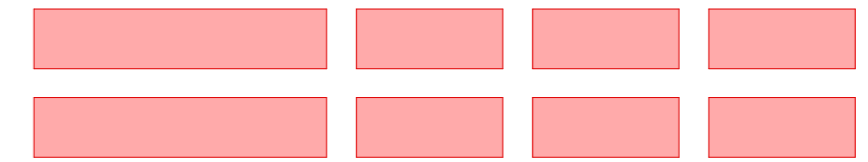

ПЛОХО. В горизонтальной модульной сетке больше одного ряда

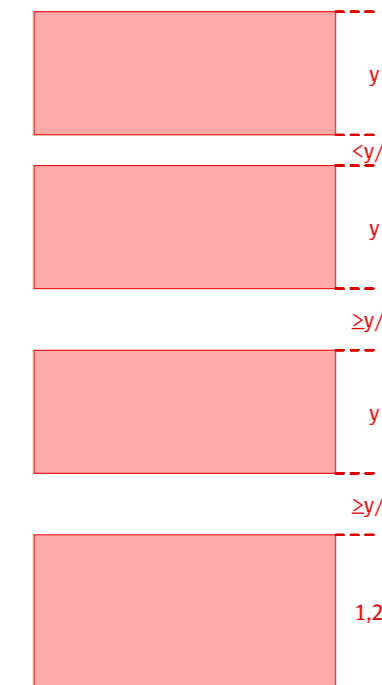

ПЛОХО. Вертикальная модульная сетка со случайными пропорциями

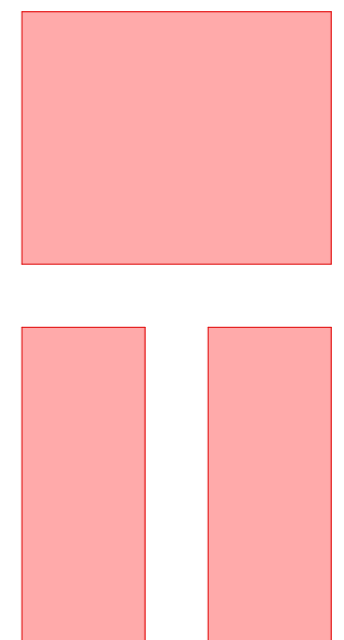

ПЛОХО. Вертикальная модульная сетка с вертикальным делением

НАСТЕННАЯ ВЫВЕСКА НА ТОРГОВОМ ЦЕНТРЕ

ПРАВИЛА ГРУППИРОВКИ В ЕДИНЫЙ БЛОК

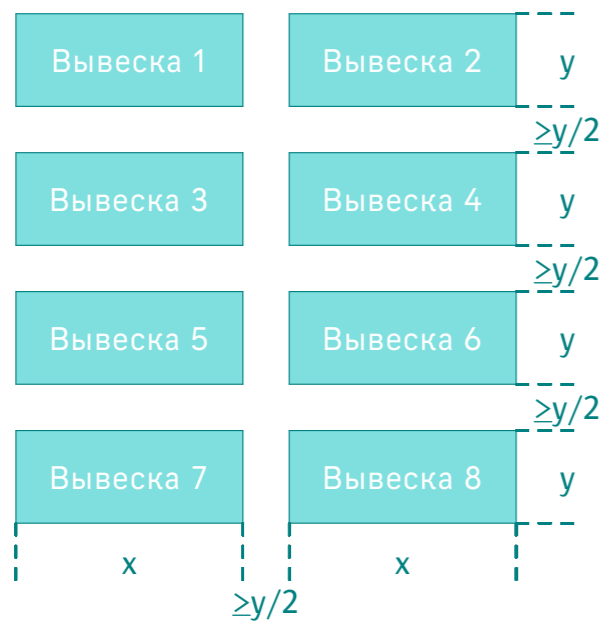

ХОРОШО.

Матричная модульная сетка с равнозначными арендаторами

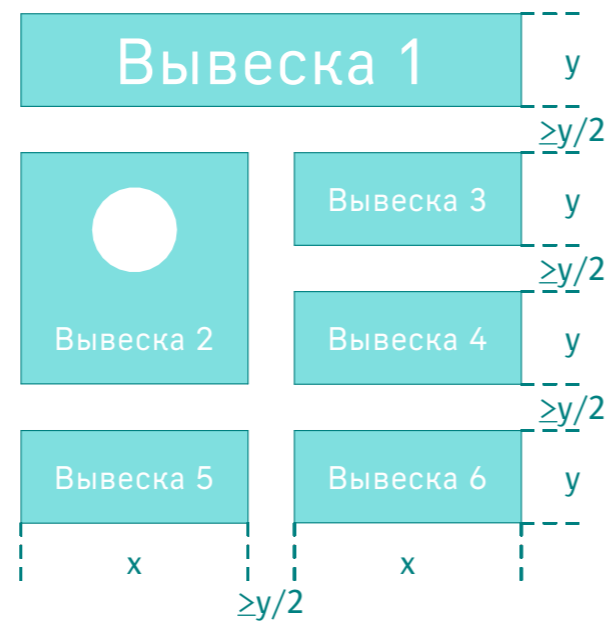

ХОРОШО.

Матричная модульная сетка с иерархией арендаторов

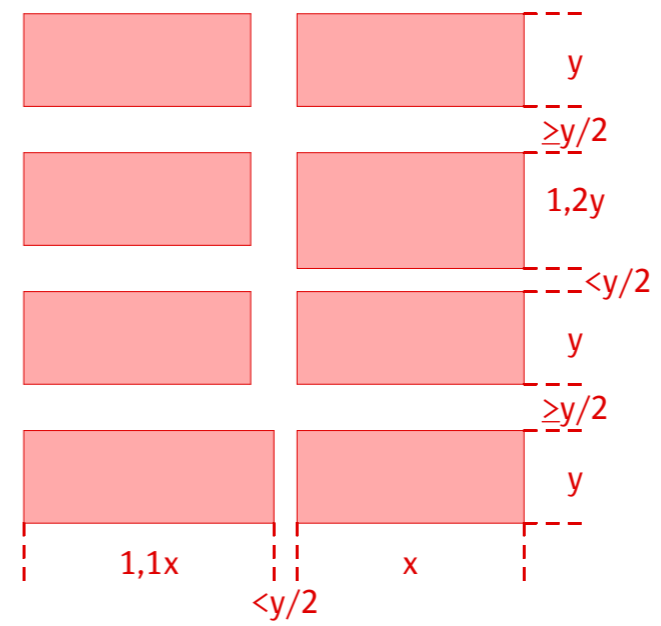

ПЛОХО.

Матричная модульная сетка со случайными пропорциями

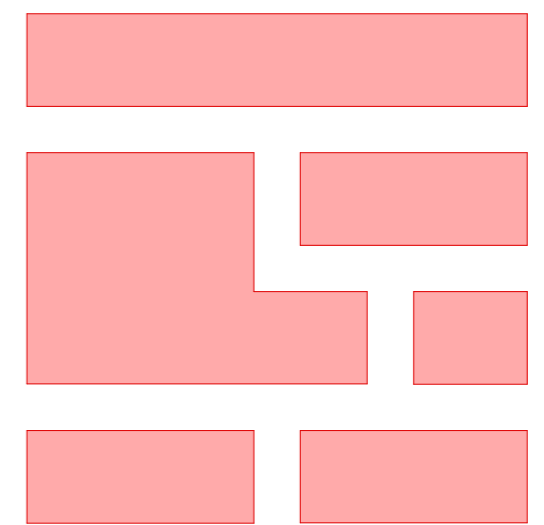

ПЛОХО.

Матричная модульная сетка с не четырехугольными модулями

НАСТЕННАЯ ВЫВЕСКА НА ТОРГОВОМ ЦЕНТРЕ ПРАВИЛА ОФОРМЛЕНИЯ

При выборе цвета, формы и габаритов настенных вывесок для торговых центров необходимо руководствоваться едиными принципами для всех вывесок, находящихся рядом.

Большое количество вывесок, сосредоточенных на одном фасаде, создают визуальный шум. Для снижения этого воздействия рекомендуется использовать вывески без подложки.

Архитектурные решения торговых центров всегда индивидуальны, поэтому для каждого торгового центра желательна разработка собственного дизайн-кода, который не должен противоречить дизайн-коду города.

Дизайн-код торгового центра должен учитывать объемно-планировочное и архитектурное решение здания и согласовываться с Департаментом архитектуры и градостроительства Южно-Сахалинска.



ХОРОШО. На фасаде предусмотрено специальное место для размещения вывесок

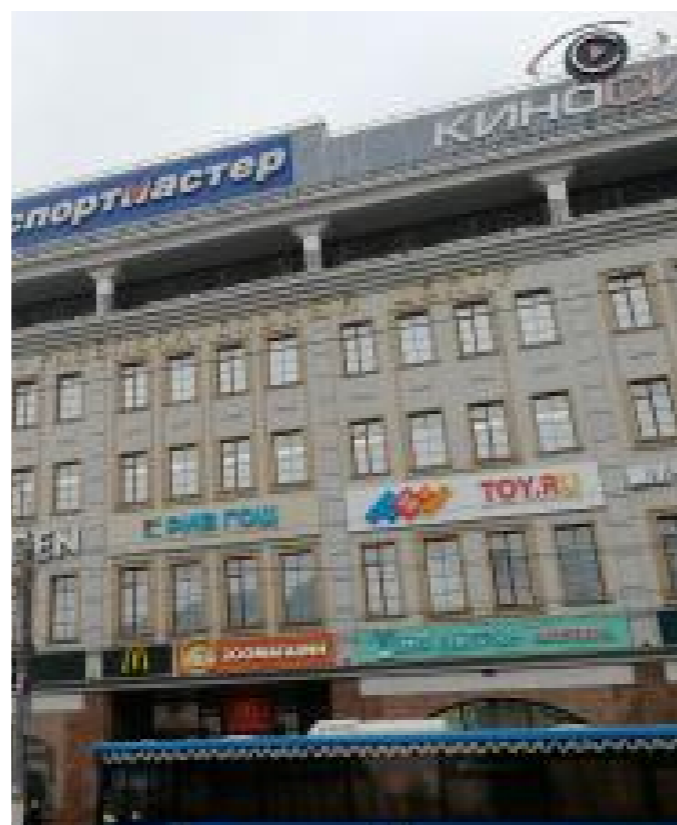

ПЛОХО. Вывески на подложке с разным цветовым решением создают визуальный шум



ХОРОШО. Вывески расположены друг под другом и выстроены по одной линии

НАСТЕННАЯ ВЫВЕСКА НА ТОРГОВОМ ЦЕНТРЕ
ПРИМЕРЫ

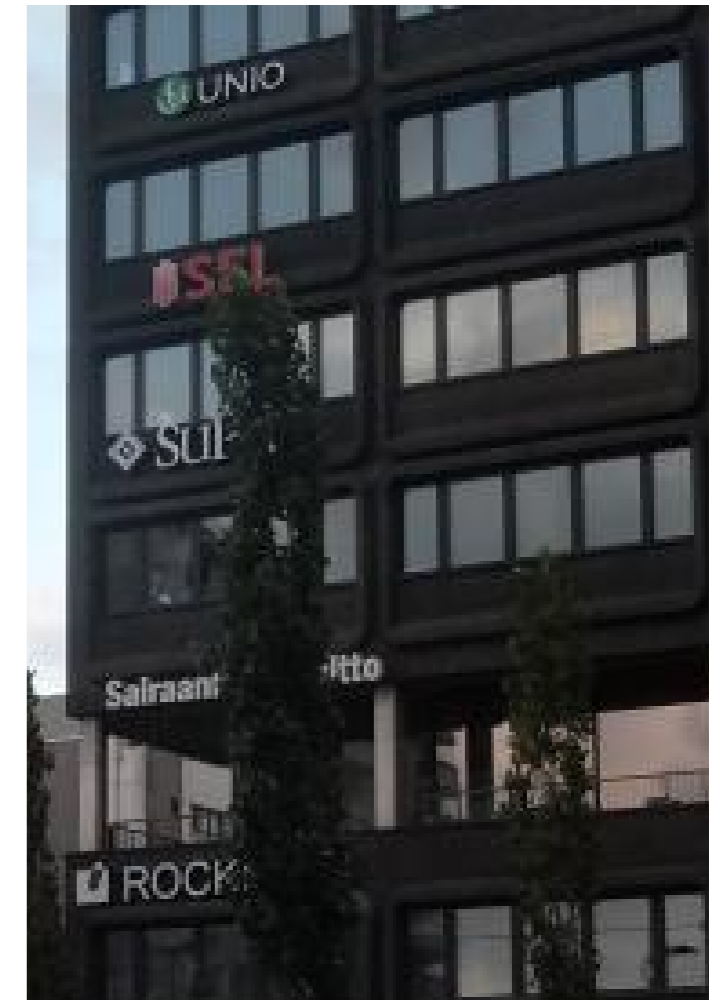

ВЫВЕСКА В СВЕТОПРОЗРАЧНОМ ПРОЕМЕ ПРАВИЛА РАСПОЛОЖЕНИЯ

В случаях, когда размещение вывесок на стенах здания невозможно из-за отсутствия подходящего места или большого количества декоративных элементов, рекомендуется размещать вывески в светопрозрачных проемах.

Высота вывесок в светопрозрачных проемах не должна превышать 0,5 м. Длина вывески должна быть не более ширины проема, при этом необходимо соблюдать отступ от краев проема до границы информации не менее 0,05 м. Вывеска не должна занимать более 30% площади остекления.

Вывески могут быть без подложки или с подложкой.

Вывески с подложкой необходимо располагать в верхней или нижней части проема (верхний или нижний край вывески должен совпадать с верхом или низом проема, а боковые края — с краями проема).

Контурная вывеска без подложки может располагаться в верхней, нижней части проема или по середине.

Рекомендуется располагать вывески с внутренней стороны светопрозрачного проема (в интерьере).



ПЛОХО. Вывески занимают более 30% площади остекления. Вывески на подложке не привязаны к верхней/нижней части проема



ХОРОШО. Вывески занимают не более 30% площади остекления, допустимая высота вывески и отступы от краев проема

ВЫВЕСКА В СВЕТОПРОЗРАЧНОМ ПРОЕМЕ ПРАВИЛА РАСПОЛОЖЕНИЯ

Вывески, размещаемые с внешней стороны проема (в экстерьере), должны располагаться в нише проема, иметь заглубление не менее 100 мм от плоскости фасада. Ширина вывески не должна превышать ширину светопрозрачного проема.

Непосредственно на остеклении витрины и с внутренней и с внешней стороны допускается размещать вывески в виде отдельных букв или декоративных элементов, в том числе изготовленных методом нанесения трафаретной печати или иными аналогичными методами.

Вывеска может быть нанесена на глухие части светопрозрачного проема: стемалиты или рамы, если габаритные размеры этих глухих частей позволяют уместить информацию с учетом зеленых зон вывески, без выступов.



ПЛОХО. Ширина конструкции превышает ширину окна или витрины, не заглублены на 0,1 м.



ХОРОШО. Вывески снаружи остекления не выходят за плоскость фасада здания (заглублены не менее 0,1 м)

ВЫВЕСКА В СВЕТОПРОЗРАЧНОМ ПРОЕМЕ БЕЗ ПОДЛОЖКИ ПРАВИЛА ОФОРМЛЕНИЯ

В светопрозрачных проемах рекомендуется размещать вывески без подложки, так как они лучше вписываются в архитектуру здания и не создают визуального шума.

При выборе цвета вывески лучше отдавать предпочтение монохромным (белый, черный, серый) или натуральным (металл, дерево, камень, стекло) цветовым решениям.

Вывеска может наноситься непосредственно на стекло либо крепиться на общий каркас как внутри, так и снаружи витрины.

Рекомендуется отдавать предпочтение вывескам с креплением непосредственно на стекло, так как при таком типе размещения крепление незаметно.

При креплении на общий каркас его цвет должен быть темным монохромным (серый, черный) либо подбираться под цвет интерьера.

При подсветке вывески рекомендуется использовать внутреннее свечение букв и знаков.



ХОРОШО. Общий каркас вывески выполнен в черном цвете



ХОРОШО. Каркас вывески без подложки незаметен благодаря правильному цветовому решению



ХОРОШО. Логотип нанесен на остекление витрины



ХОРОШО. Вывеска без подложки с межбуквенным креплением и внутренней подсветкой



ХОРОШО. Вывеска из объемных букв со скрытым креплением



ХОРОШО. Монохромная вывеска нанесена на остекление

ВЫВЕСКА В СВЕТОПРОЗРАЧНОМ ПРОЕМЕ С ПОДЛОЖКОЙ ПРАВИЛА ОФОРМЛЕНИЯ

При размещении вывески на подложке на внешней стороне окна или витрины необходимо выбирать темные цвета подложки, исходя из цвета здания, либо использовать подложку монохромных темных (серый и черный) цветов, так как они растворяются в архитектуре здания и не привлекают к себе внимание.

Подложки светлых оттенков и белого цвета запрещены.

Если подложка изготовлена из металла, камня, дерева или стекла, то допускается оставлять материал неокрашенным.

В качестве подложки могут быть использованы существующие глухие части дверных и оконных проемов.

Буквы и знаки на подложке могут быть плоскими (при условии, что они закреплены на расстоянии от подложки) или объемными, прорезными (заглубленными), световыми или несветовыми.

Использование в качестве вывески баннеров, ПВХ-пленки, плакатов и других недолговечных печатных и плоских носителей запрещено.



ХОРОШО. Подложка сочетается с цветом оконного переплета и встроена в структуру витража



ПЛОХО. Вывеска со светлой подложкой



ХОРОШО. Подложка натурального цвета встроена в нишу оконного проема



ХОРОШО. Подложка черного цвета встроена в нишу окна



ХОРОШО. Подложкой для вывески служит глухая часть двери

ВЫВЕСКА В СВЕТОПРОЗРАЧНОМ ПРОЕМЕ
ПРИМЕРЫ



ВЫВЕСКА НА КОЗЫРЬКЕ ПРАВИЛА РАСПОЛОЖЕНИЯ

При размещении вывесок на козырьке необходимо учитывать его габаритные размеры.

Вывеска не должна выходить за габариты козырька, а также должна иметь отступ от границ козырька не менее 50 мм. Максимальная высота вывески не должна превышать 500 мм.

Запрещено размещение вывесок под и над конструкцией козырька.

При объемной конструкции козырька (например, в форме полусферы) допускается расположение вывески на нижней границе козырька при условии применения типа вывески без подложки.

На козырьках, имеющих сложную форму в плане, вывески должны повторять эту форму и размещаться по ней.

На односкатных козырьках, которые не имеют достаточной глухой части в конструкции, запрещено размещать вывески, в том числе на их торцах.

Рекомендуется размещать вывески без подложек, так как такой тип вывесок лучшим образом сохраняет архитектурный облик козырька.

При размещении на подложке важно, чтобы подложка по цвету и размерам сочеталась с козырьком и была его органичной частью. Цвет подложки на всех частях козырька должен быть одинаковым.



ПЛОХО. Вывеска расположена под или над козырьком



ПЛОХО. Вывеска выходит за габариты козырька

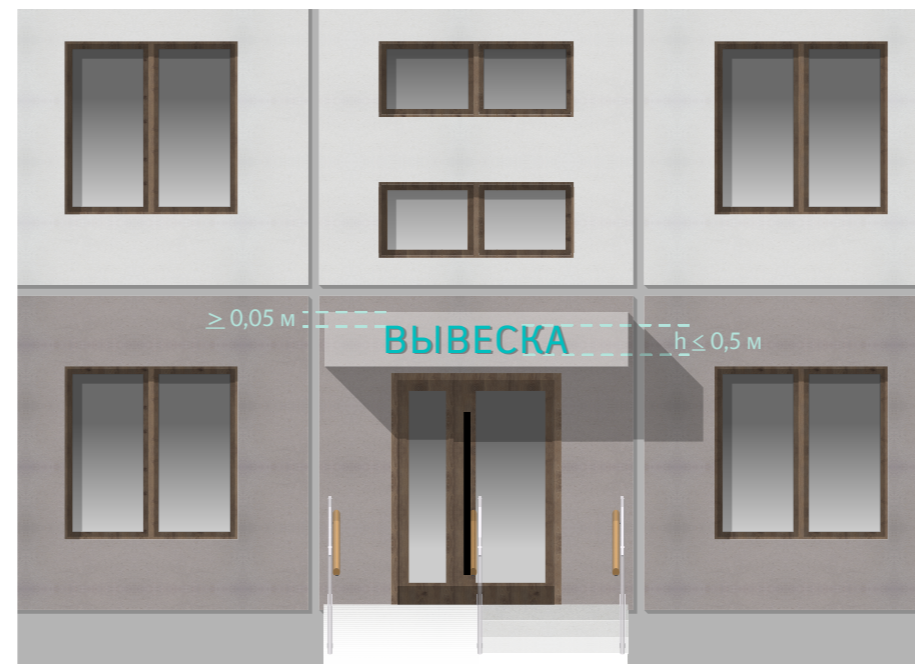

ХОРОШО. Вывеска размещена согласно правилам дизайн-кода



ХОРОШО. При объемном козырьке вывеска без подложки может располагаться на его нижней границе

ВЫВЕСКА НА КОЗЫРЬКЕ ПРАВИЛА РАСПОЛОЖЕНИЯ

Зеленая зона вывески на фронте (треугольном, арочном) может повторять его форму, но при этом общая высота вывески не должна превышать 500 мм. Подложка в этом случае должна повторять форму фронтона.

Если в пределах одного здания существует несколько козырьков, то вывески на них должны быть однотипными и располагаться по единой горизонтальной оси. Также вывески на козырьках должны учитывать расположение вывесок на стене и быть им соосными, если это возможно.

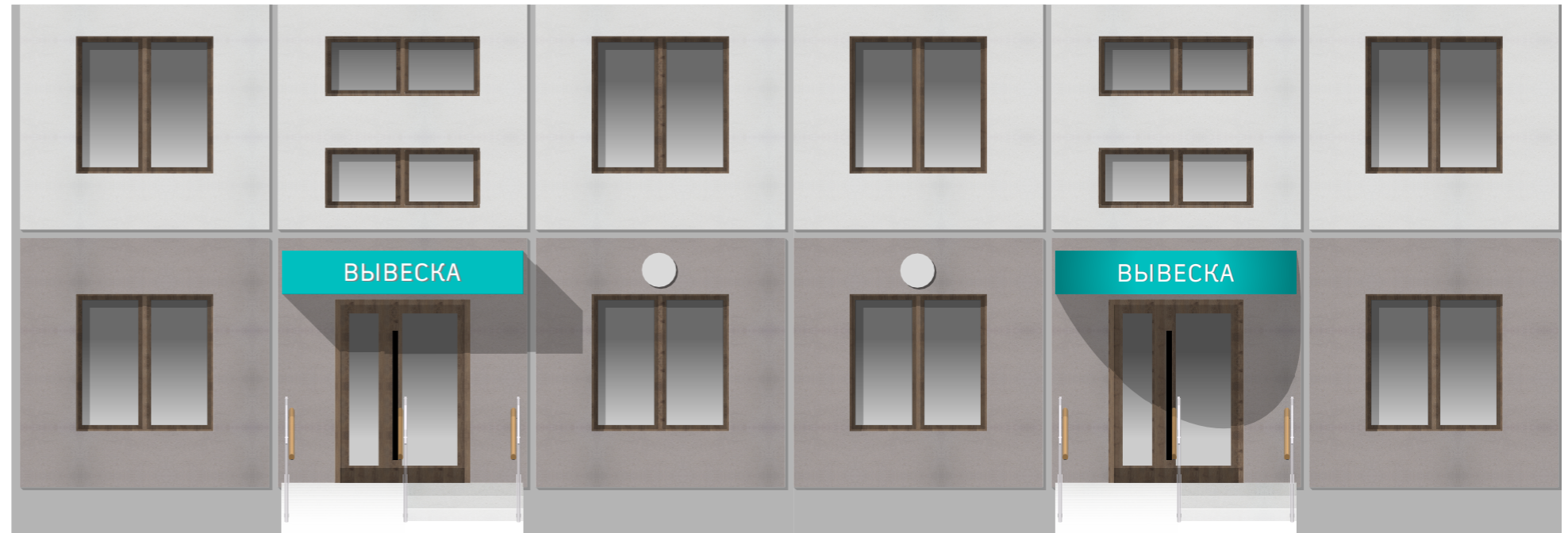

ХОРОШО. Вывески, расположенные на козырьках одного здания, имеют подложку одинакового цвета



ПЛОХО. У вывесок, расположенных на козырьках одного здания, подложки разных цветов и форматов

ВЫВЕСКА НА КОЗЫРЬКЕ ПРАВИЛА РАСПОЛОЖЕНИЯ



ХОРОШО. Вывеска повторяет конфигурацию козырька

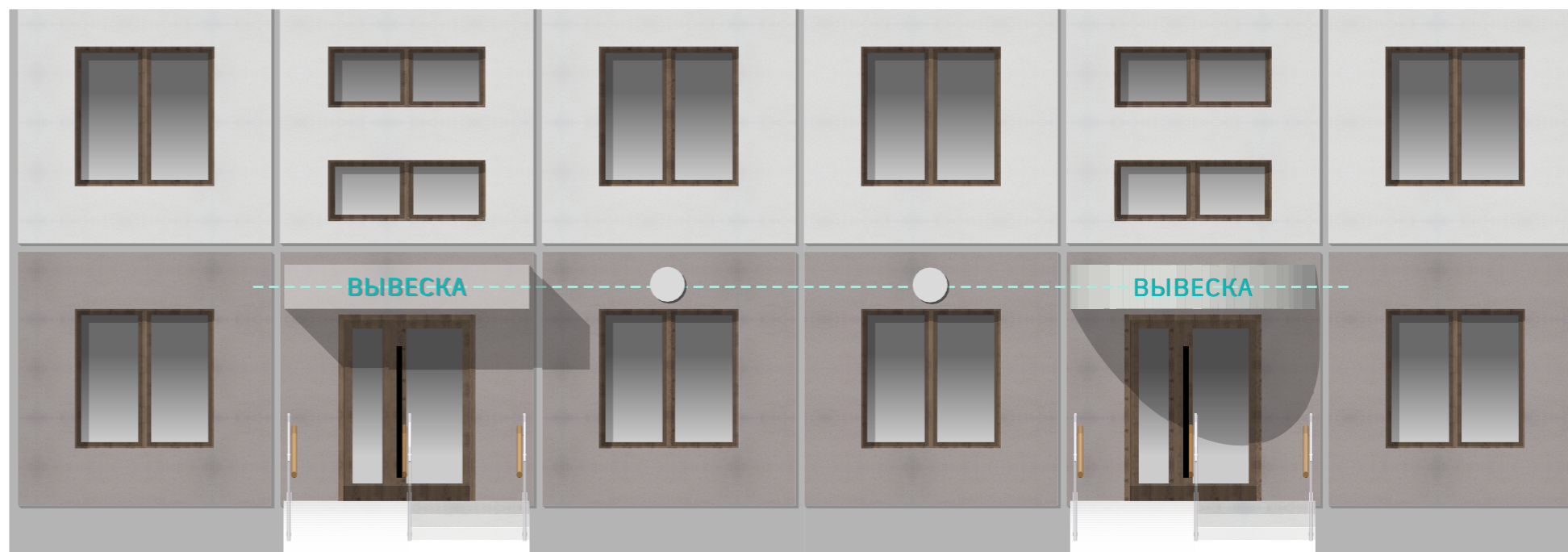

ХОРОШО. Вывески, расположенные на козырьках одного здания, имеют общую горизонтальную ось



ПЛОХО. Вывеска не учитывает конфигурацию козырька

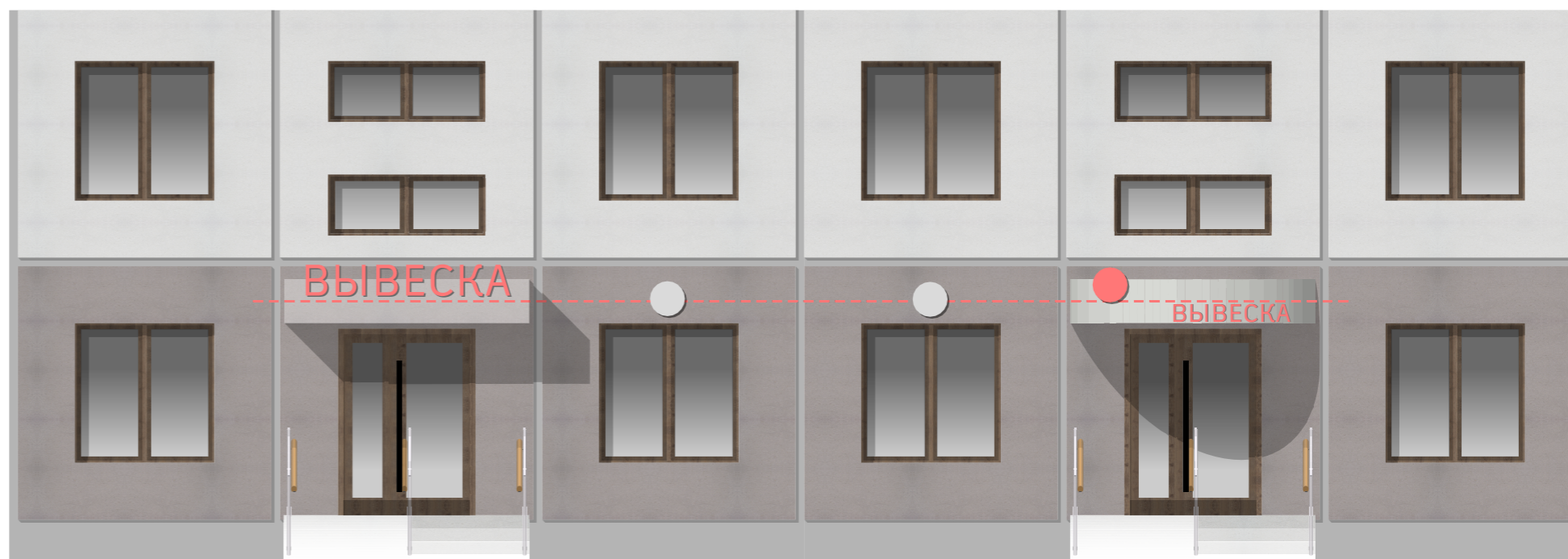

ПЛОХО. Вывески расположены на козырьках одного здания бессистемно

ВЫВЕСКА НА КОЗЫРЬКЕ
ПРАВИЛА РАСПОЛОЖЕНИЯ



ХОРОШО. Вывеска расположена на козырьке
и не загораживает окна



ПЛОХО. Вывеска расположена над козырьком
и загораживает окна

ОФОРМЛЕНИЕ ВЫВЕСОК НА КОЗЫРЬКЕ
ТИПОЛОГИЯ

Форма



Без подложки



С подложкой

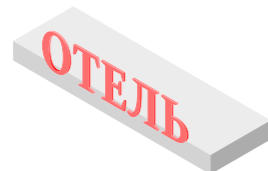

Плоская

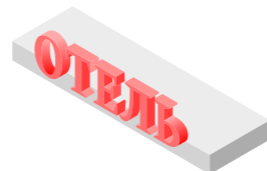

Объемная



Плоская



Объемная

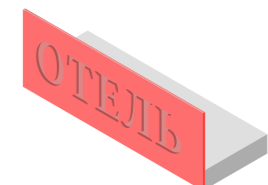

Прорезная

Материал

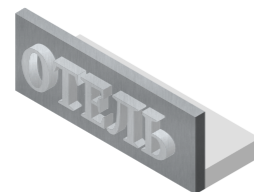

Металл

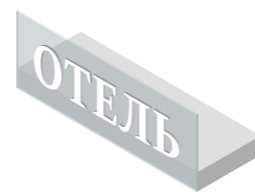

Стекло



Дерево

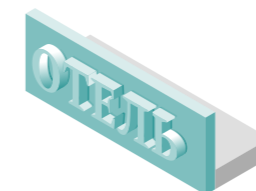

Пластик



Композит

Палитра

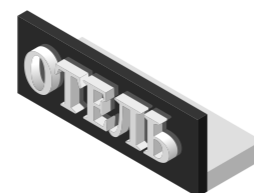

Монохромная

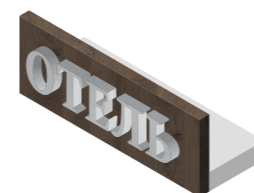

Натуральная
(дерево, металл,
камень)



Цветная

ВЫВЕСКА НА КОЗЫРЬКЕ БЕЗ ПОДЛОЖКИ ПРАВИЛА ОФОРМЛЕНИЯ

Вывески могут располагаться на входных козырьках зданий. Наиболее предпочтительный тип таких вывесок — без подложки. Фоном для них становится плоскость козырька.

Вывески на козырьках без подложки наилучшим образом вписываются в архитектуру зданий и не создают излишнего визуального шума.

Отдельно стоящие буквы и знаки, из которых состоит вывеска, могут быть объемными или плоскими. Рекомендуется использование плоских или имеющих небольшой объем знаков.

Необходимо предусматривать самостоятельное скрытое крепление каждой буквы и знака на козырьке. Применение общего каркаса не приветствуется.

При выборе цвета вывески лучше отдавать предпочтение монохромным (белый, черный, серый) или натуральным (металл, дерево, камень, стекло) расцветкам.



ХОРОШО. Вывеска без подложки выполнена в лаконичной цветовой гамме



ХОРОШО. Цвет вывески сочетается с цветом фасада



ХОРОШО. Монохромная вывеска сочетается с цветом элементов козырька



ВЫВЕСКА НА КОЗЫРЬКЕ С ПОДЛОЖКОЙ ПРАВИЛА ОФОРМЛЕНИЯ

Вывески с подложкой на козырьке допускается размещать на некоторых типах зданий. Буквы и знаки на подложке могут иметь разные формы:

- плоские, нанесенные на подложку;
- плоские, отступающие от подложки;
- объемные;
- прорезные.

При этом буквы и знаки могут иметь внутреннее или контражурное освещение. Подсветка всей плоскости подложки разрешена только в случае, если в архитектуре здания заложен световой козырек.

Вывеска на подложке относится к активному типу вывесок, привлекающих к себе больше внимания, чем вывески без подложки. Расположение и габариты вывесок на подложке должны учитывать структуру и геометрию козырька и вписываться в них.

Цвет подложки выбирается исходя из цвета здания и козырька, места размещения и цветовой гаммы соседних вывесок. Для подложки рекомендуется выбирать спокойные, сдержанные цвета.

Если подложка изготовлена из металла, натурального камня, дерева или стекла, то допускается сохранять естественный цвет неокрашенного материала.



ХОРОШО. Лаконичная вывеска на подложке натурального оттенка дерева



ХОРОШО. Прорезная вывеска на подложке с подсветкой



ХОРОШО. Прорезная вывеска на подложке с подсветкой



ПЛОХО Цвет подложки вывески слишком активный, подложка занимает весь козырек

ВЫВЕСКА НА КОЗЫРЬКЕ
ПРИМЕРЫ



ПАНЕЛЬ-КРОНШТЕЙН ПРАВИЛА РАСПОЛОЖЕНИЯ

Панели-кронштейны располагаются на фасаде здания перпендикулярно ему. Могут иметь одну или две стороны, заполненные информационным полем.

Панели-кронштейны должны располагаться на фасаде на единой горизонтальной оси с настенными вывесками.

Расстояние между несколькими панелями в пределах одного фасада должно быть не менее 10 м.

Габаритные размеры панели-кронштейна не должны превышать 0,5 м по высоте, 0,7 м по длине и 0,1 м по толщине. При этом в длину 0,7 м входит длина крепления, которая не должна превышать 0,2 м.

Панель-кронштейн должна располагаться не ниже верхней отметки оконного проема первого этажа и не ниже 2,5 м от уровня земли.

В качестве панели-кронштейна может выступать электронное табло курсов валют при соблюдении общих правил расположения и габаритов конструкции.

Запрещено использование вертикальных надписей на панелях-кронштейнах.

Запрещено устанавливать панель-кронштейн в два и более ряда по вертикали.



ХОРОШО. Панели-кронштейны расположены на одной высоте с настенными вывесками на расстоянии не менее 10 метров друг от друга



ПЛОХО. Вертикальное расположение надписей на панелях-кронштейнах



ПЛОХО. Панели-кронштейны расположены в два уровня и более

ПАНЕЛЬ-КРОНШТЕЙН ПРАВИЛА РАСПОЛОЖЕНИЯ

Панель-кронштейн должна располагаться на расстоянии не менее 0,5 м от настенных вывесок.

Расстояние от границ окон и архитектурных деталей фасадов до панель-кронштейна должно составлять не менее 0,1 м.

Не допускается перекрытие панелью-кронштейном декоративных элементов фасада, пилястр и адресных табличек.

Одна организация может установить не более одной панель-кронштейна на фасаде здания в дополнение к другим типам информационных носителей.



ХОРОШО. Одна организация имеет право установить не более одной панели-кронштейна на фасаде здания в дополнение к другим типам информационных носителей

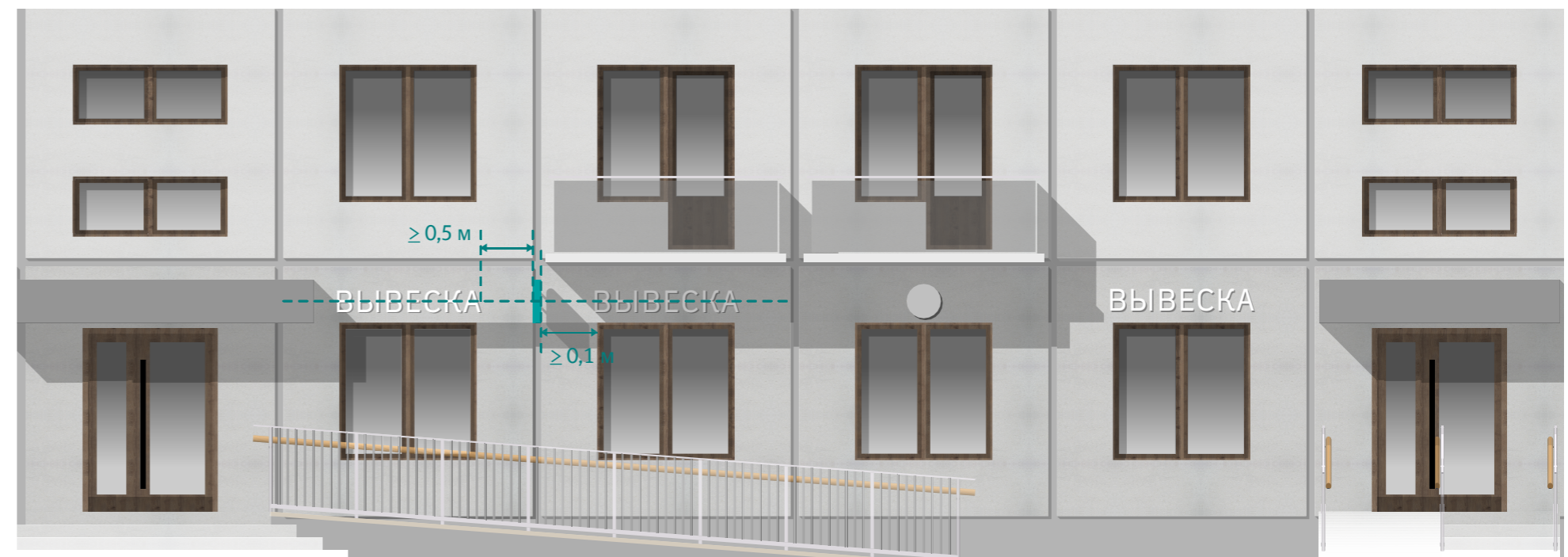

ХОРОШО. Панели-кронштейны расположены на расстоянии не менее 0,5 метров от настенных вывесок и не менее 0,1 метра от границ оконных проемов

ОФОРМЛЕНИЕ ПАНЕЛЬ-КРОНШТЕЙНА ТИПОЛОГИЯ

Форма



Без подложки



С подложкой



Плоская



Объемная



Плоская



Объемная



Прорезная

Материал



Металл



Стекло



Дерево



Пластик



Композит

Палитра



Монохромная



Натуральная
(дерево, металл,
камень)



Цветная

ПАНЕЛЬ-КРОНШТЕЙН ПРАВИЛА ОФОРМЛЕНИЯ

Панели-кронштейны могут иметь разные формы:

- геометрическая объемная или плоская;
- фигурная объемная или плоская.

Типы крепления панелей-кронштейнов:

- подвесное, на расстоянии от стены;
- скрытое, вплотную к стене;
- выносное на кронштейнах на расстоянии от стены.

Если панель-кронштейн крепится не вплотную к стене, то крепления должны быть окрашены либо в черный цвет, либо в цвет здания, либо в цвет вывески. Также допускается оставлять натуральный цвет материала, не требующего окраски (металл, камень, дерево). Элементы крепежа следует прятать под декоративными заглушками или красить в цвет крепления.

Панели-кронштейны могут содержать только название, логотип и указание рода деятельности компании (ресторан, аптека, парикмахерская, нотариус и т. п.). Не допускается размещение рекламной и контактной информации.

По цвету, форме, стилю и материалу панель-кронштейн должна сочетаться с другими информационными носителями в рамках общественного помещения, к которому она относится. Рекомендуется отдавать предпочтение минималистичным, простым, сдержанным формам и цветам.



ХОРОШО. Геометрическая плоская подвесная панель-кронштейн в сдержанной цветовой гамме



ХОРОШО. Фигурная объемная выносная панель-кронштейн с минималистичным дизайном



ХОРОШО. Геометрическая объемная панель-кронштейн с лаконичным дизайном, внутренней подсветкой и скрытым креплением



ХОРОШО. Панель-кронштейн, крепления и элементы крепежа выкрашены в один цвет



ПЛОХО. Для современной городской среды имитация старых панелей-кронштейнов неуместна

ПАНЕЛЬ-КРОНШТЕЙН
ПРИМЕРЫ



КРЫШНАЯ УСТАНОВКА ПРАВИЛА РАСПОЛОЖЕНИЯ

В качестве вывески на здание допускается размещать крышную установку в случае, если единоличным собственником (правообладателем) указанного здания, строения, сооружения является организация, сведения о которой содержатся в данной информационной конструкции и в месте фактического нахождения которого размещается указанная информационная конструкция (за исключением сведений о профиле деятельности либо ассортименте реализуемых товаров и (или) услуг, не позволяющих идентифицировать собственника).

На крыше одного объекта может быть размещена только одна информационная конструкция. При этом в случае размещения крышных установок на торговых, развлекательных центрах, кинотеатрах, театрах и цирках допускается размещение нескольких одинаковых крышных установок, но по одной на каждом фасаде.

Допускается размещение крышных установок на зданиях высотой более 7 м. При этом высота здания измеряется от уровня земли до карниза или парапета.

Высота крышной установки в границах зеленых зон определяется в зависимости от высоты здания, на котором она расположена:

- не более 1,5 м для зданий 7—15 м;
- не более 3 м для зданий 16—30 м;
- не более 6 м для зданий выше 31 м (для таких зданий все крышные установки должны проходить согласование с Департаментом архитектуры и градостроительства Южно-Сахалинска).

Длина крышной установки не должна превышать 80% от длины фасада, если длина фасада составляет до 35 м и 50%, если длина фасада составляет более 35 м.

Крышная установка

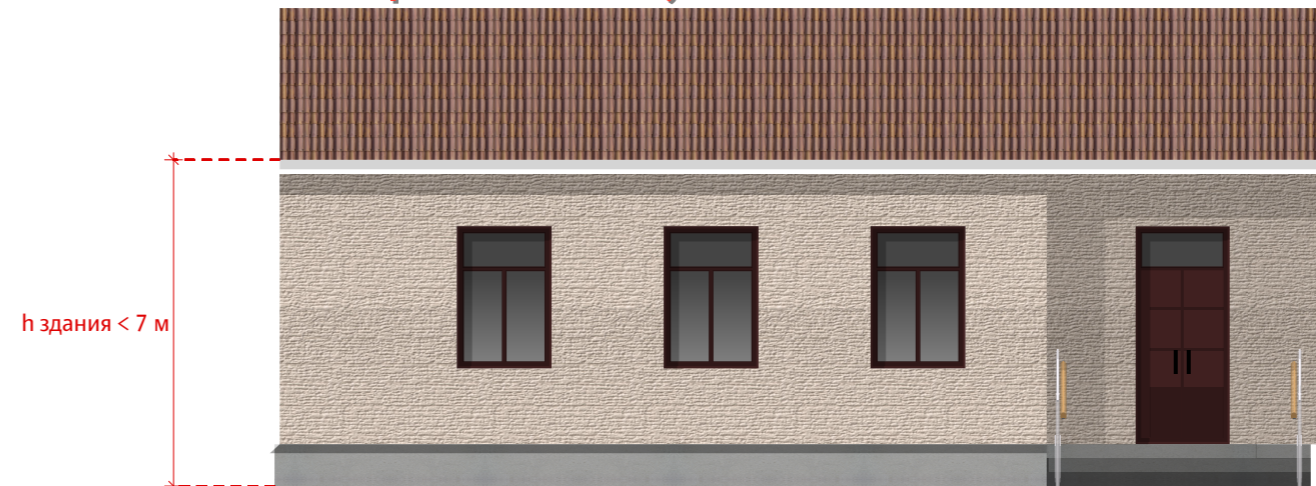

ПЛОХО. Крышная установка расположена на объекте, высота которого от уровня земли до карниза составляет менее 7 метров



ХОРОШО. Крышная установка без подложки, длина установки не превышает требуемых параметров

КРЫШНАЯ УСТАНОВКА ПРАВИЛА РАСПОЛОЖЕНИЯ

Крышная установка должна размещаться с отступом от парапета или карниза вглубь здания не менее чем на 10% от высоты установки. Элементы крепления крышной установки не должны выступать за периметр данной конструкции по бокам и сверху.

Если на здание существует историческая крышная установка и ее параметры не соответствуют дизайн-коду, то такую крышную установку нужно сохранять в первоначальном виде и ремонтировать, реставрировать при необходимости. Историческими установками необходимо считать все конструкции, установленные до 1991 года. Так же следует поступать с установками, имеющими эстетическую и культурную ценность.

Крышная установка

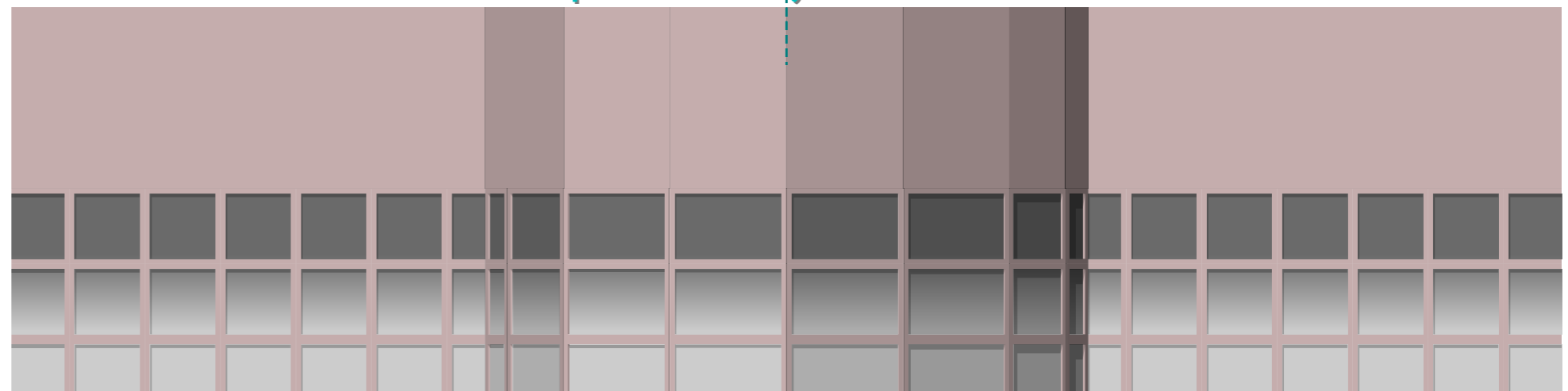

ХОРОШО. Крышная установка без подложки, соосна элементам фасада

Крышная установка

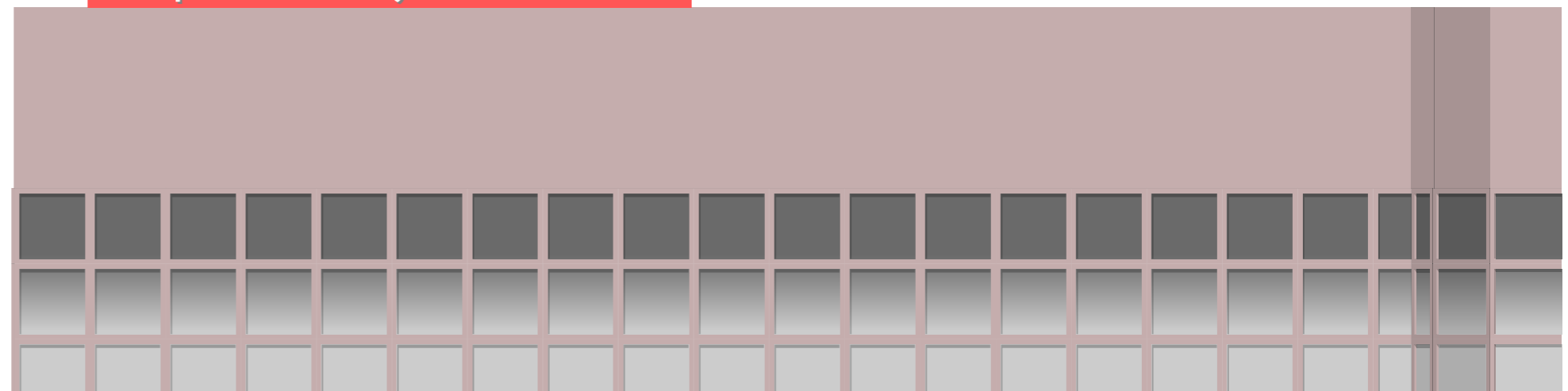

ПЛОХО. Крышная установка с подложкой

ОФОРМЛЕНИЕ КРЫШНОЙ УСТАНОВКИ ТИПОЛОГИЯ

Форма



Без подложки



Плоская



Объемная

Материал



Металл



Пластик



Композит

Палитра



Монохромная



Натуральная
(металл)



Цветная

КРЫШНАЯ УСТАНОВКА БЕЗ ПОДЛОЖКИ ПРАВИЛА ОФОРМЛЕНИЯ

Крышные конструкции — очень активный тип вывески, поэтому располагать их на здании возможно только в порядке исключения. Внешний вид и расположение крышных конструкций обязательно согласуются с Департаментом архитектуры и градостроительства города Южно-Сахалинск, который определяет возможность установки конструкции в конкретном месте города по результатам ландшафтно-визуального анализа.

Крышные конструкции всегда представляют собой вывеску в виде отдельно стоящих объемных букв или знаков без подложки. На одном здании располагается не более одной крышной конструкции.

В качестве крышной конструкции используется только зарегистрированный логотип торговой марки, название и (или) профиль деятельности организации, а также городская информация.

Не допускается размещение крышной конструкции в виде светового короба, вывески с подложкой или рекламного щита.

На зданиях, исторически уже оснащенных вывесками в виде крышных установок, возможно сохранять первоначальный вид таких вывесок. Исторически необходимо считать вывески или рекламу, установленные до 1991 года.



ПЛОХО. Использование крышных конструкций в качестве рекламы, размещение баннеров



ХОРОШО. Крышная конструкция сочетается с цветовым решением фасада



ХОРОШО. Крышная конструкция в виде вывески из отдельно стоящих букв

КРЫШНАЯ УСТАНОВКА
ПРИМЕРЫ



ИНФОРМАЦИОННЫЙ УКАЗАТЕЛЬ ПРАВИЛА РАСПОЛОЖЕНИЯ

Информационный указатель — конструкция, содержащая обязательную для доведения до потребителя информацию, размещаемая на здании, строении, сооружении, в котором фактически находится (осуществляет деятельность) субъект, сведения о котором содержатся в данной информационной конструкции.

Информационный указатель может иметь расположение:

- на глухой части фасада у входной двери;
- на светопрозрачной части входной двери;
- на боковой глухой части дверного проема (в нише) при наличии достаточной глубины от плоскости фасада до дверного полотна;
- на входной калитке ограждения (в случае если организация расположена на закрытой территории и данная калитка является основным входом посетителей).

Запрещено размещение указателя на глухой двери.

Указатель на глухом фасаде должен иметь габаритные размеры не более 600 мм по ширине и 800 мм по высоте, размещаться вплотную к фасаду и иметь глубину не более 30 мм.

При размещении необходимо учитывать то, что указатель должен располагаться не ниже 800 мм от низа двери и не выше верхней отметки двери.



ХОРОШО. Информационный указатель на стене соответствует дизайн-коду



ХОРОШО. Информационный указатель на ограждении соответствует дизайн-коду



ПЛОХО. Информационный указатель на стене имеет габариты больше нормируемых



ПЛОХО. Информационный указатель на ограждении имеет габариты больше нормируемых

ИНФОРМАЦИОННЫЙ УКАЗАТЕЛЬ ПРАВИЛА РАСПОЛОЖЕНИЯ

Указатель в светопрозрачной части двери должен быть по вертикали соосен с центром стеклянной части двери, а по горизонтали располагаться по центру или с привязкой к верху стеклянной части двери (при этом необходимо соблюдать отступ от верха и боков не менее 50 мм).

Указатель в светопрозрачной части двери и на ограждении должен иметь габаритные размеры не более 400 мм по ширине и 600 мм по высоте, наноситься непосредственно на стекло контурно, без сплошной подложки.

Нанесение указателя непосредственно на поверхность фасада здания, строения методом трафаретной печати, покраски, наклейки и иными аналогичными методами не допускается.



ХОРОШО. Прорезной информационный указатель на остеклении двери соответствует дизайн-коду



ПЛОХО. Информационный указатель на остеклении двери с подложкой и имеет габариты больше нормируемых

ИНФОРМАЦИОННЫЙ УКАЗАТЕЛЬ НА НЕСКОЛЬКО ОРГАНИЗАЦИЙ ПРАВИЛА РАСПОЛОЖЕНИЯ

Если несколько организаций имеют один вход, их указатели должны группироваться в общий информационный блок, имеющий единое оформление и модульное наполнение.

Указатели одного модуля могут стыковаться как по вертикали, так и по горизонтали. При этом общие габариты группы указателей не должны превышать 600 мм по ширине, 800 мм по высоте и 30 мм по глубине.

Вся информация на указателе должна быть расположена по одинаковым правилам:

- выровнена по левому краю (или по центру);
- имеет единый размер и цвет букв;
- имеет одинаковый цвет подложки;
- одинаковую технологию нанесения.

Указатели в едином блоке рекомендуется выполнять в виде сменных для легкой замены в случае необходимости.

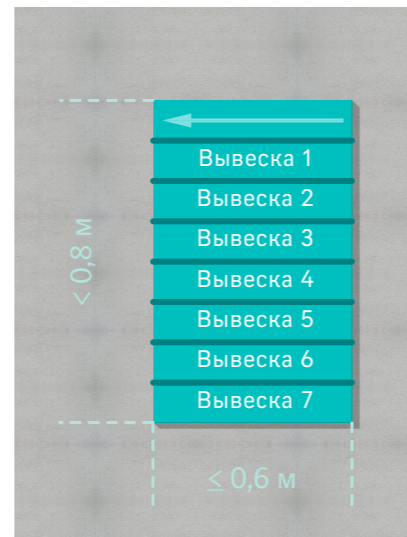

ХОРОШО. Указатель имеет общие габариты согласно дизайн-коду

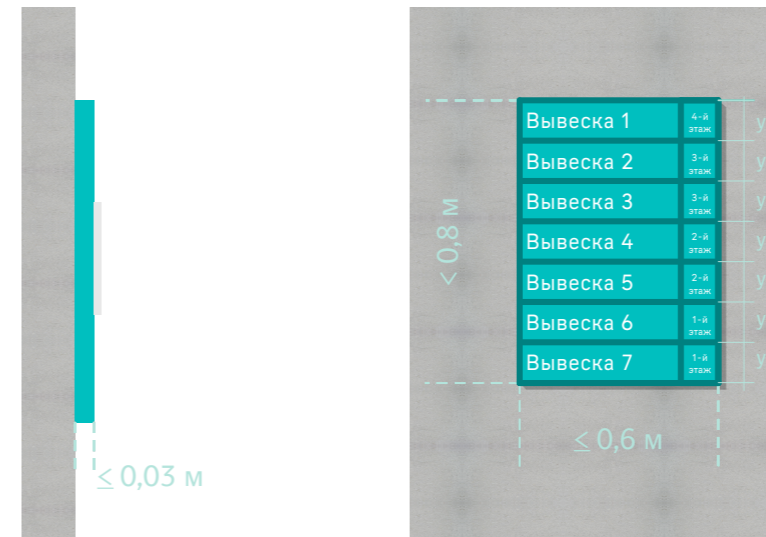

ХОРОШО. Указатели одного модуля стыкуются по вертикали или горизонтали

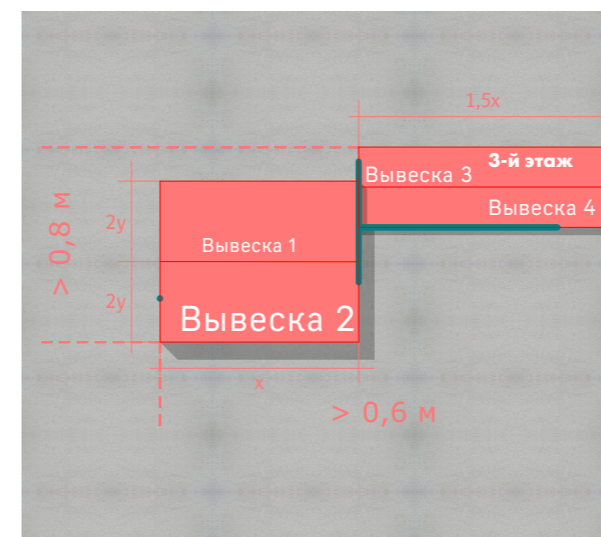
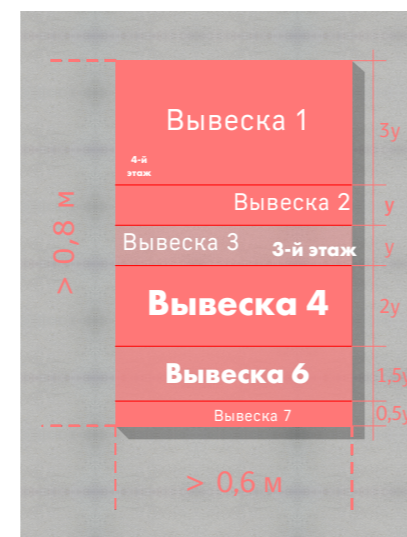
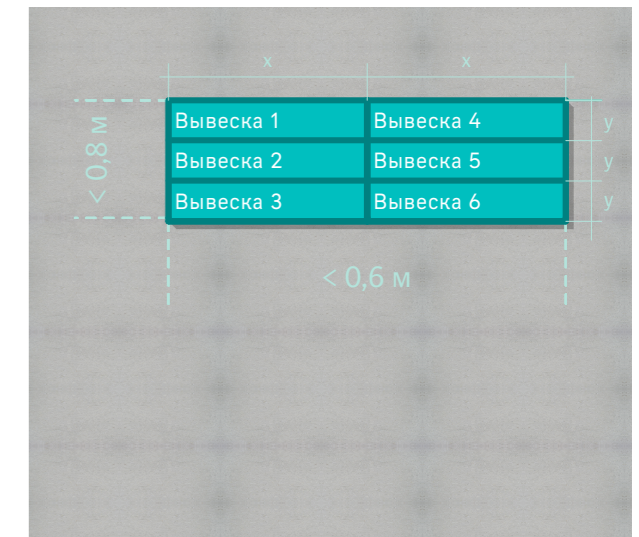

ПЛОХО. Информационный указатель состоит из разноформатных вывесок, габариты не соответствуют дизайн-коду

ОФОРМЛЕНИЕ ИНФОРМАЦИОННОГО УКАЗАТЕЛЯ

ТИПОЛОГИЯ

Форма



МУЗЕЙ
С 9-00 до 19-00

Без подложки



МУЗЕЙ
С 9-00 до 19-00

С подложкой



МУЗЕЙ
С 9-00 до 19-00

Плоская



МУЗЕЙ
С 9-00 до 19-00

Объемная



МУЗЕЙ
С 9-00 до 19-00

Плоская



МУЗЕЙ
С 9-00 до 19-00

Объемная



МУЗЕЙ
С 9-00 до 19-00

Прорезная

Материал



МУЗЕЙ
С 9-00 до 19-00

Металл



МУЗЕЙ
С 9-00 до 19-00

Стекло



МУЗЕЙ
С 9-00 до 19-00

Дерево



МУЗЕЙ
С 9-00 до 19-00

Пластик



МУЗЕЙ
С 9-00 до 19-00

Композит

Палитра



МУЗЕЙ
С 9-00 до 19-00

Монохромная



МУЗЕЙ
С 9-00 до 19-00

Натуральная
(дерево, металл,
камень)



МУЗЕЙ
С 9-00 до 19-00

Цветная

ИНФОРМАЦИОННЫЙ УКАЗАТЕЛЬ ПРАВИЛА ОФОРМЛЕНИЯ

Информационный указатель по стилю, цвету и форме должен сочетаться с другими информационными конструкциями одной организации.

При размещении рядом (у одной двери) нескольких указателей разных организаций они должны иметь одинаковый размер, близкое оформление и цветовое решение. В таких случаях рекомендуется создавать единую конструкцию на несколько организаций.

Указатели рекомендуется изготавливать из натуральных материалов (металл, камень, стекло, дерево), использовать неяркие, сдержанные или монохромные оттенки.

Стекло для настенных информационных указателей является самым предпочтительным материалом — такие указатели не разрушают восприятие архитектуры, так как меньше прочих визуально шумят. Также рекомендуется использовать в качестве информационного указателя стекло дверей, нанося на них информацию в виде наклейки.



ДОПУСТИМО. Информационные указатели расположены в общей конструкции, но несколько логотипов помещены на цветные подложки, что создает визуальный шум



ПЛОХО. Указатели скрыты в торце дверной ниши, но имеют разный формат



ХОРОШО. Таблички нескольких организаций объединены в общую конструкцию, имеют одинаковый модуль и цветовую гамму



ХОРОШО. Указатель расположен в торце дверной ниши



ХОРОШО. Указатели выполнены в едином стиле



ХОРОШО. Указатель, выполненный из стекла

ИНФОРМАЦИОННЫЙ УКАЗАТЕЛЬ ПРАВИЛА ОФОРМЛЕНИЯ



ПЛОХО. Таблички у одной двери выполнены в разном формате, стиле и цвете



ХОРОШО. Таблички выполнены в единой цветовой гамме и имеют одинаковую ширину



ХОРОШО. Таблички выполнены в единой цветовой гамме и имеют общую стеклянную подложку



ДОПУСТИМО. Табличка вписана в руст, но имеет контрастную к цвету фасада подложку



ХОРОШО. Таблички выполнены в одинаковом стиле и вписаны в руст на фасаде здания



ХОРОШО. Стеклянная табличка



ХОРОШО. Таблички в минималистичном стиле



ХОРОШО. Металлическая табличка сочетается с цветом фасада

ИНФОРМАЦИОННЫЙ УКАЗАТЕЛЬ НА ОДНУ ОРГАНИЗАЦИЮ
ПРИМЕРЫ

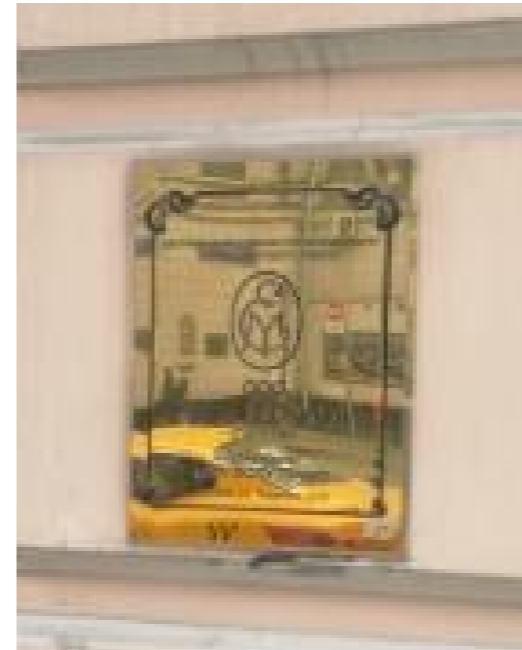

ИНФОРМАЦИОННЫЙ УКАЗАТЕЛЬ НА НЕСКОЛЬКО ОРГАНИЗАЦИЙ
ПРИМЕРЫ



ИНФОРМАЦИОННЫЙ СТЕНД ПРАВИЛА РАСПОЛОЖЕНИЯ

Информационный стенд — конструкция, содержащая дополнительную информацию для доведения до потребителя. Размещается на здании, строении, сооружении, в котором фактически находится (осуществляет деятельность) субъект и сведения о котором содержатся в данной информационной конструкции.

Организации общественного питания могут разместить один настенный информационный стенд с меню с габаритами не более 400 мм по ширине, 600 мм по высоте и 50 мм по глубине.

Организации массовых мероприятий могут разместить не более трех настенных информационных стендов с афишами и расписанием с габаритами не более 600 мм по ширине, 800 мм по высоте и 50 мм по глубине. Допускается размещение стендов с афишами и расписанием с большими габаритами, если они вписаны в архитектурную структуру здания (например, расположены в простенке между окнами и имеют высоту равную высоте окна), по дополнительному согласованию с Департаментом архитектуры и градостроительства Южно-Сахалинска.

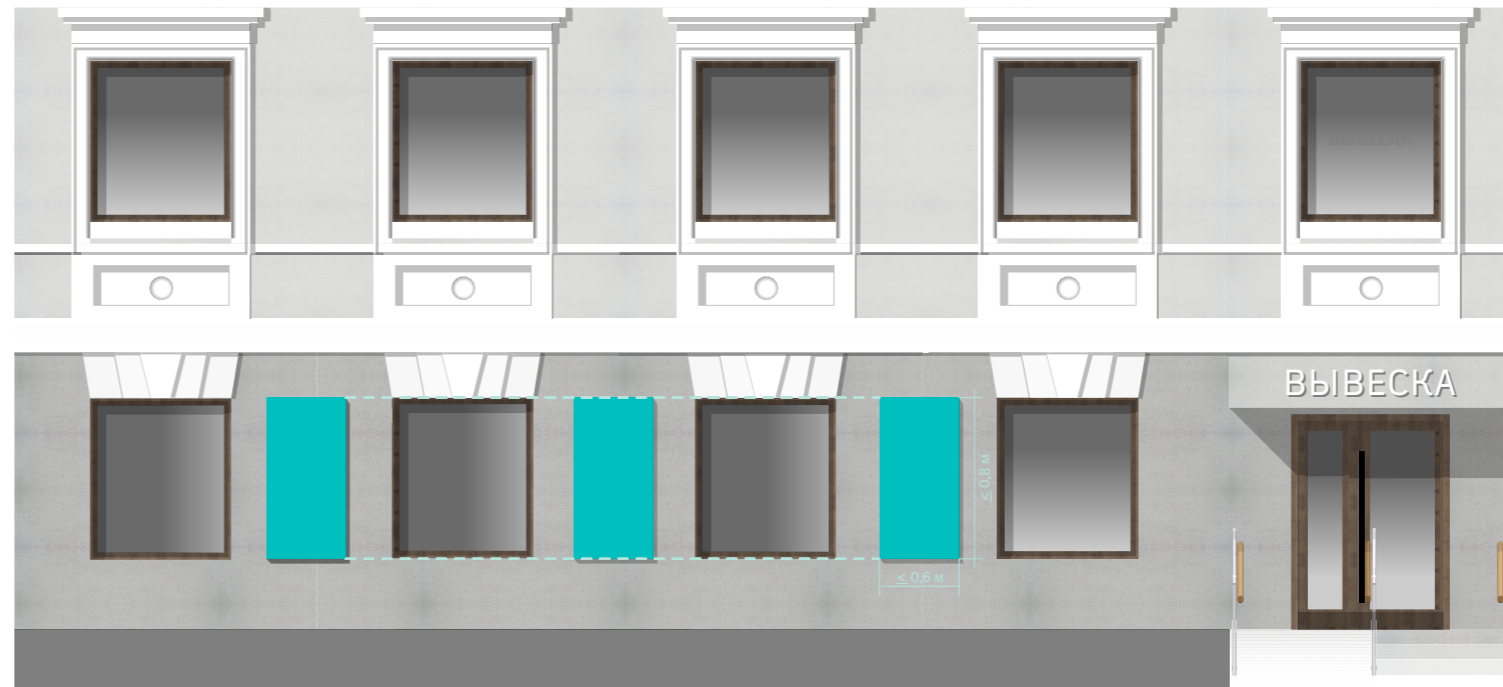

ХОРОШО. Информационный стенд расположен в простенках и имеет нормативные габариты

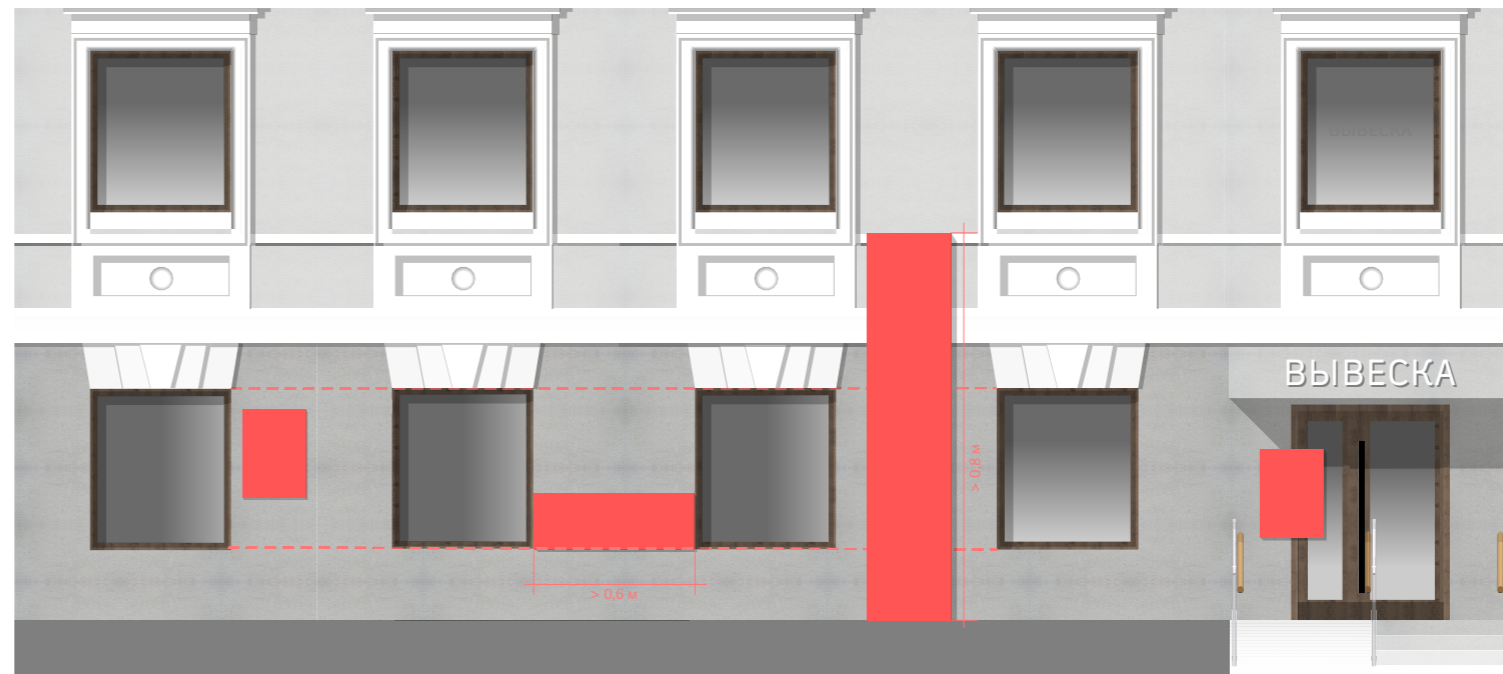

ПЛОХО. Информационный стенд расположен хаотично на фасаде и его габариты превышают нормативные

ИНФОРМАЦИОННЫЙ СТЕНД ПРАВИЛА РАСПОЛОЖЕНИЯ

При размещении необходимо привязываться к центральным осям архитектурных элементов фасада или группам этих элементов (окна, двери, несколько окон, группа из окон и дверей).

Запрещается размещать стенды, закрывая архитектурные элементы фасада, а также другие информационные носители. Расстояние от границ окон и архитектурных деталей фасадов до стендов должно составлять не менее 0,1 м.

Запрещается размещать стенды на глухих торцах фасада, а также в границах жилых помещений.

При размещении стендов необходимо учитывать стиль, цвет и общую композицию существующих информационных носителей на фасаде.



ХОРОШО. Информационный стенд расположен с учетом привязки к архитектурной структуре здания



ПЛОХО. Информационный стенд расположен хаотично и перекрывает декоративные детали фасада

ИНФОРМАЦИОННЫЙ СТЕНД ПРАВИЛА ОФОРМЛЕНИЯ

Информационные стенды для размещения меню заведений или расписаний мероприятий и спектаклей на фасаде должны иметь минималистичную и простую конструкцию.

Предпочтительный вид конструкции стенда — стеклянный короб с возможностью внутренней подсветки. Стенд меню также может быть выполнен в виде черной меловой доски.

Информационное наполнение стендов необходимо оформлять в сдержанных, неярких цветах, без излишней графики и фотографий. Изображение должно занимать не более 30 % от общей площади стенда.

Оформление стенда должно сочетаться с другими информационными носителями одной организации.

При отсутствии места на фасаде рекомендуется размещать меню или расписание на отдельно стоящем носителе.



ХОРОШО. Расписание мероприятий оформлено лаконично и без злоупотребления цветом



ХОРОШО. И конструкция стенда, и оформление меню простые и сдержанные



ПЛОХО. Цвет фона меню слишком яркий, создает визуальный шум



ХОРОШО. Несколько стендов имеют единое оформление и габариты

ИНФОРМАЦИОННЫЙ СТЕНД
ПРИМЕРЫ



МЕМОРИАЛЬНАЯ ДОСКА ПРАВИЛА РАСПОЛОЖЕНИЯ

Мемориальные доски могут быть двух видов:

- топонимические доски, рассказывающие о происхождении названия улиц, площадей и других мест;
- памятные доски, рассказывающие о людях и событиях, связанных с улицей или зданием.

При расположении мемориальных досок необходимо учитывать их просматриваемость с проезжей части. Рекомендуется выбирать места, не загороженные деревьями, временными постройками и рекламно-информационными отдельно стоящими конструкциями.

Мемориальные доски не должны перекрывать окна, архитектурные детали, информационные конструкции, адресные таблички на фасадах и должны располагаться на расстоянии от них не менее 100 мм.

При размещении между окном и краем здания, между двумя окнами, между окном и дверью, табличка должна быть привязана по вертикали к центральной оси простенка, внутри которого она расположена, и при этом отстоять от края здания не менее чем на 300 мм.

Размер и ориентация досок зависит от объема текста и особенностей места размещения. Табличка должна быть не более 600 на 400 мм, горизонтальной или вертикальной ориентации, располагаться вплотную фасаду со скрытым креплением, глубина не должна превышать 70 мм.

Верхняя отметка доски не должна превышать 2 м от уровня земли.



ПЛОХО. Мемориальная доска перекрывает декоративные элементы и имеет слишком большие размеры



ПЛОХО. Мемориальная доска перекрыта озеленением



ХОРОШО. Мемориальная доска расположена в простенке и имеет нормативные габариты



ХОРОШО. Мемориальная доска просматривается с улицы

МЕМОРИАЛЬНАЯ ДОСКА ТИПОЛОГИЯ

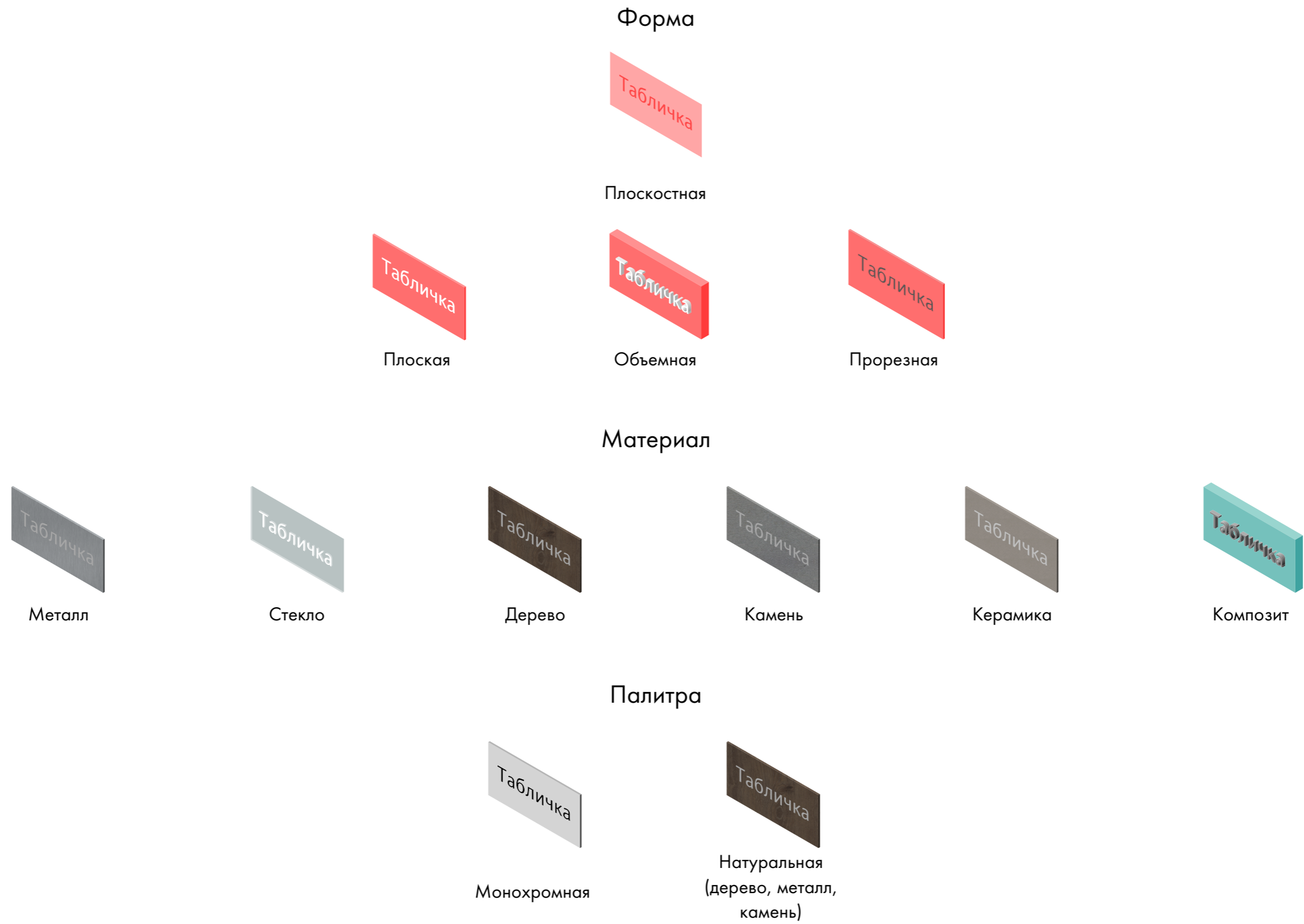

МЕМОРИАЛЬНАЯ ДОСКА ПРАВИЛА ОФОРМЛЕНИЯ

Мемориальные доски должны сочетаться с архитектурой, стилистикой, материалом и цветовым решением фасада, вписываться в структуру его декоративных элементов.

Мемориальные доски рекомендуется изготавливать из натуральных материалов: камня, металла, дерева, стекла. Использование недолговечных пластиков и баннерной ткани не допускается.

Если на здании располагается несколько досок, важно придерживаться общих стандартов оформления — единые принципы дизайна уменьшают визуальный шум.

Общее правило при выборе тона доски: на светлом фасаде размещаются светлые доски, на темном — темные. Мемориальная доска не должна создавать визуальный шум и нарушать цветовую целостность фасада.

Доска крепится к поверхности по четырем углам. Скрытое крепление предпочтительнее, так как при нем винты не видны на лицевой стороне доски и не участвуют в композиции. При открытом креплении доска крепится винтами с максимально низкими либо потайными шляпками. В этом случае подбираются винты в цвет фона.



ДОПУСТИМО. Материал доски соответствует материалу фасада, но требует более тщательного ухода



ХОРОШО. Доска вписана в современную отделку фасада



ХОРОШО. Доски располагаются по одной оси, дополняют друг друга и гармонируют с цветом фасада



ХОРОШО. Доска на современном сооружении соответствует объекту и не пытается имитировать старый стиль



ХОРОШО. Доска сочетается с цветом фасада

МЕМОРИАЛЬНАЯ ДОСКА
ПРИМЕРЫ



АДРЕСНАЯ ТАБЛИЧКА ПРАВИЛА РАСПОЛОЖЕНИЯ

При расположении адресных табличек необходимо учитывать их просматриваемость с проезжей части. Рекомендуется выбирать места, незагороженные деревьями, временными постройками и рекламно-информационными отдельно стоящими конструкциями.

Адресные таблички не должны перекрывать окна, архитектурные детали, информационные конструкции, мемориальные доски на фасадах и должны располагаться на расстоянии от них не менее 100 мм.

При размещении между окном и краем здания, табличка должна быть привязана по вертикали к центральной оси простенка, внутри которого она расположена, и при этом отстоять от края здания не менее чем на 300 мм.

При размещении между окнами первого и второго этажей, табличка должна быть привязана по горизонтали и вертикали простенка, внутри которого она расположена.

Адресные таблички должны располагаться на высоте 2-4 м от уровня земли у фасада, рекомендуется высота 2,5 м или размещение между окнами первого и второго этажа.

Адресные таблички необходимо располагать с левой стороны главного фасада по нечетной стороне улицы, и с правой стороны главного фасада по четной стороне улицы.

Необходимо выравнять по горизонтали расположение нескольких табличек на одном здании и на рядом стоящих зданиях.

Если длина фасада более 100 м, следует размещать на каждой противоположной стороне по одной табличке.

Также вторую табличку необходимо устанавливать на угловых зданиях.

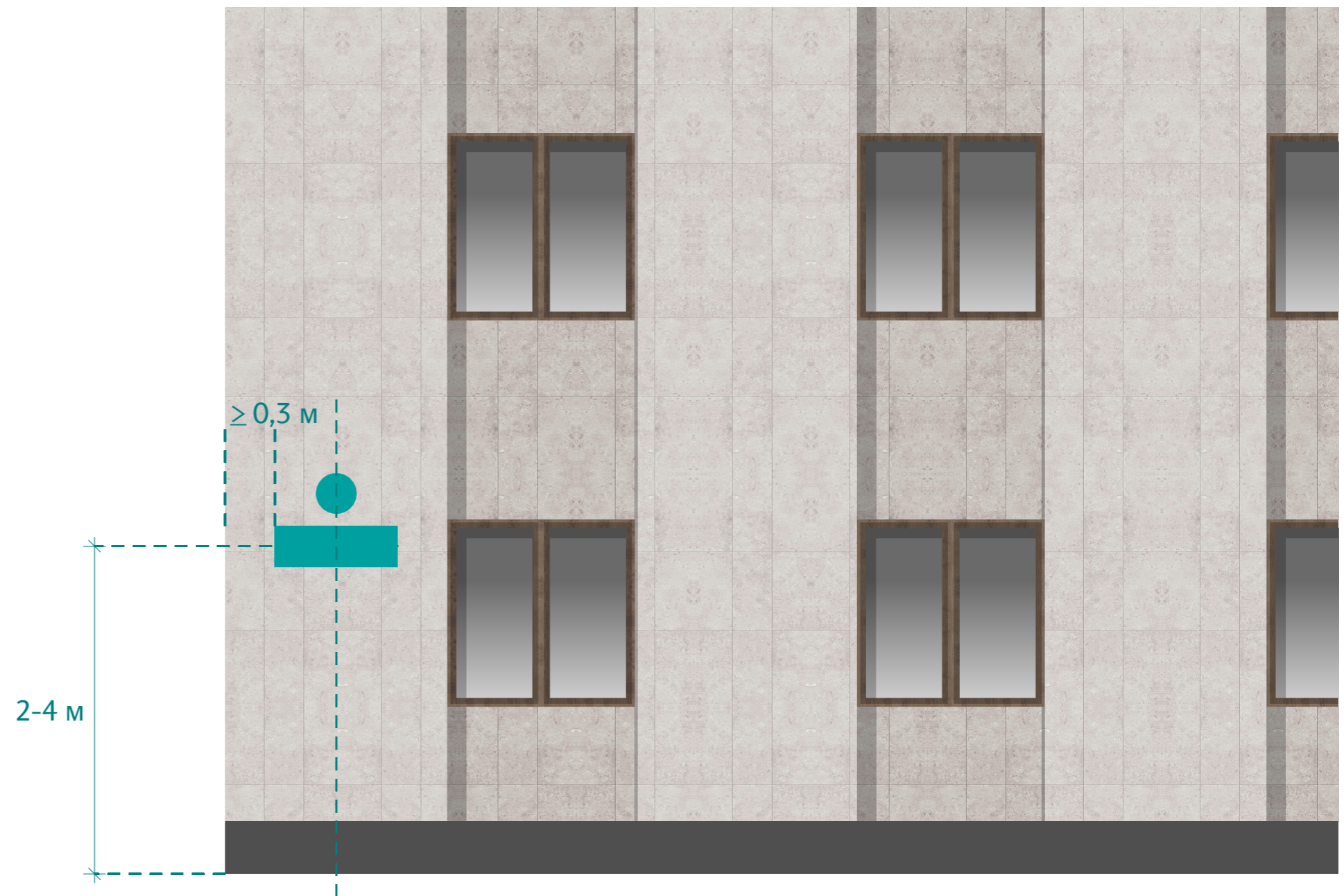

ХОРОШО. Адресные таблички расположены по центральной оси простенка на необходимой высоте, требуемые отступы соблюдены

АДРЕСНАЯ ТАБЛИЧКА ПРАВИЛА РАСПОЛОЖЕНИЯ

Если здания расположены вдоль красной линии, название улицы и номер дома должно быть на зданиях в начале и конце квартала (на перекрестках). На остальных зданиях возможно размещения только номера дома.

При микрорайонной застройке рекомендуется размещение названия улицы и номер дома на каждом здании.

При застройке типа ИЖС адресные таблички с названием улицы и номером дома необходимо размещать в начале и в конце улицы на ограждении, на остальных участках могут быть только номера домов.



ПЛОХО. Адресные таблички перекрывают архитектурные детали здания

АДРЕСНАЯ ТАБЛИЧКА ТИПОЛОГИЯ

Форма

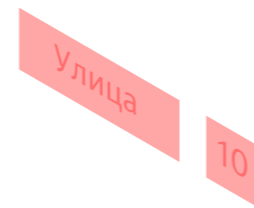

Плоскостная

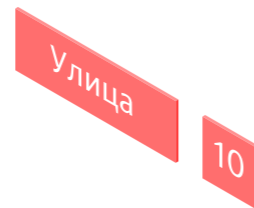

Плоская

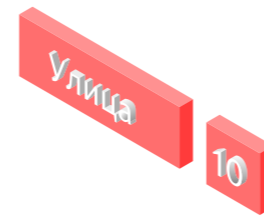

Объемная

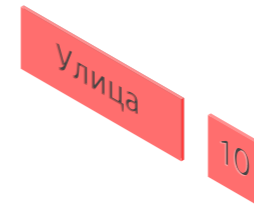

Прорезная

Материал

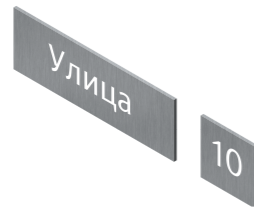

Металл

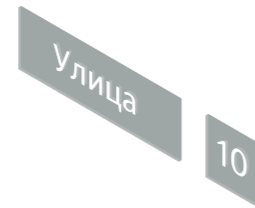

Стекло

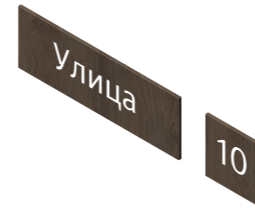

Дерево

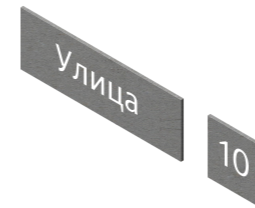

Камень

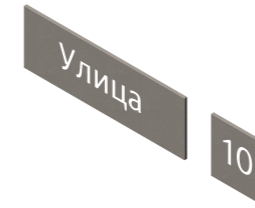

Керамика

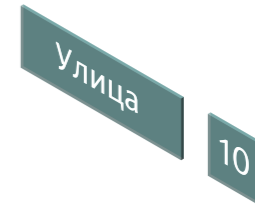

Композит

Палитра

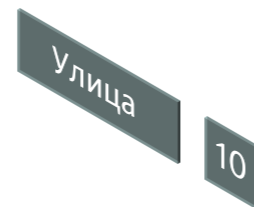

Монохромная



Натуральная
(дерево, металл,
камень)

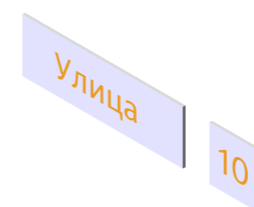

Цветная

АДРЕСНАЯ ТАБЛИЧКА ПРАВИЛА ОФОРМЛЕНИЯ

Адресные таблички должны иметь единое оформление для города по стилю, форме, написанию и цвету. Возможно отличие в стилистике адресных табличек для старых и новых районов.

Недопустимо полное или частичное перекрытие таблички информационными носителями.

Адресная табличка должна быть заметна, хорошо читаема и не иметь в своем окружении рекламы, привлекающей больше внимания, чем номер дома или название улицы.



ХОРОШО. Яркая заметная табличка в современном стиле со всей необходимой информацией для ориентации в городской среде



ДОПУСТИМО. На табличке минимум информации, она не перегружает фасад, но нет номера дома, что влияет на легкость ориентации



ХОРОШО. Адресная табличка заметна, контрастна фасаду



ХОРОШО. Для улиц старого города используются таблички с орнаментом в аутентичной стилистике



ХОРОШО. Единый шрифт и фон табличек и разная конфигурация для обозначения различных улиц

АДРЕСНАЯ ТАБЛИЧКА
ПРИМЕРЫ



АДРЕСНАЯ ТАБЛИЧКА КОНЦЕПЦИЯ ДЛЯ ЮЖНО-САХАЛИНСКА

Концепция адресных табличек разработана для создания единого образа городской навигации.

Использована цветовая гамма:

- фон табличек — синий (RAL 5019);
- акцент — голубой (RAL 220 60 40);
- буквы — белые (RAL 9016).

Размеры адресных табличек рекомендуется подбирать в зависимости от категории улицы (см. стр. 9):

- категория А и Б: длина — не более 1400 мм, высота — не более 400 мм;
- категория В: длина — не более 900 мм, высота — не более 250 мм.

Дизайн-кодом предлагается два варианта исполнения табличек: плоское и объемное. Для плоской таблички предлагается использовать нержавеющую сталь с эмалевой заливкой текста и изображений, объемная представляет собой лайтбокс, то есть металлический или композитный короб с внутренней подсветкой.

Плоские адресные таблички крепятся при помощи саморезов в четырех крайних точках. Крепление должно быть с антикоррозийным покрытием или из нержавеющей стали, также необходимо закрывать их декоративными шляпками-«таблетками».

Для адресных табличек в объемном исполнении применяется скрытый крепеж, прокладывать электрические провода для подсветки таблички также рекомендуется скрытым способом. При наружной прокладке проводов их необходимо окрашивать в цвет фасада.

Используемые цвета по RAL



ЦВЕТОВОЕ РЕШЕНИЕ ВЫВЕСОК ДЛЯ ОСОБО ЦЕННОГО ТИПА ЗДАНИЙ

Для фасадов зданий, являющихся объектами культурного наследия, и объектов, имеющих художественную, историческую и градостроительную ценность, рекомендуется использовать ахроматическую цветовую гамму вывесок (черный, серый, белый, металлик и латунь), которые должны выполняться из отдельно стоящих букв и знаков без подложки.

Для букв и знаков рекомендуется использовать белый и черный цвета (ахроматические), нейтральные цвета, а также естественные неокрашенные материалы светлых и черных металлов, камня, стекла и дерева. Кроме того, при выборе цвета вывески допустимо использовать оттенок цвета здания.

Запрещается использовать больше одного цвета в вывеске, а также градиентные заливки.

Для витринных вывесок на подложке рекомендуется использовать фон темного цвета.

Для табличек желательно применять сдержанные цвета с учетом тона фасада. Таблички темных цветов, а также металлические и прозрачные можно размещать на фасаде любого оттенка, светлые таблички — на фасаде светлых оттенков.

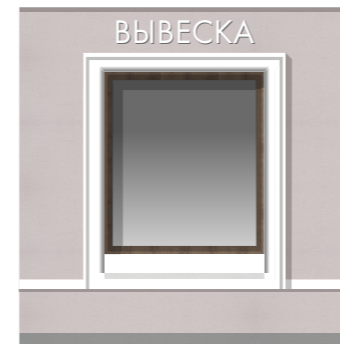
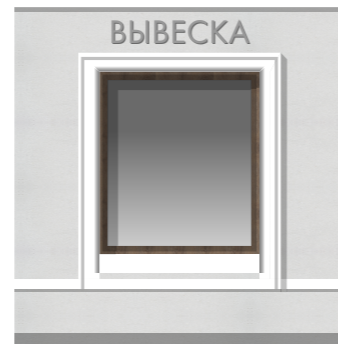

ХОРОШО. Ахроматические буквы



ХОРОШО. Металлические буквы

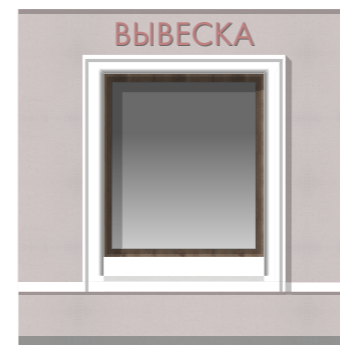
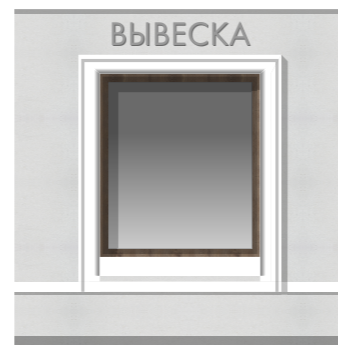

ХОРОШО. Буквы вывески в цветовой гамме фасада



ПЛОХО. Использование ярких цветов



ХОРОШО. Вывеска в витрине на темной подложке



ХОРОШО. Информационные таблички на нейтральном или прозрачном фоне

ЦВЕТОВОЕ РЕШЕНИЕ ВЫВЕСОК ДЛЯ ОСТАЛЬНЫХ ЗДАНИЙ

Для фасадов рядовых зданий допускается использовать любые цвета вывесок (как без подложки, так и на подложке), если логотип зарегистрирован. Во всех остальных случаях следует соблюдать правила (стр. 98-101).

Для вывесок на подложке рекомендуется окрашивать подложки в цвет фасада или использовать единый цвет для подложек всех вывесок.

На одном фасаде необходимо использовать однотипные вывески, сконструированные и размещенные схожим образом. Цвет подложки для вывесок нескольких организаций в рамках одного здания рекомендуется делать одинаковым.

Не рекомендуется выбирать яркие цвета для подложек. Наиболее предпочтительный вариант цветового решения вывески — ахроматические цвета. При выборе цветных букв рекомендуется использовать цветовую гамму фасада.



ХОРОШО. Ахроматические буквы

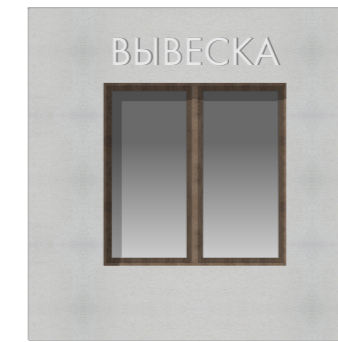

ХОРОШО. Буквы вывески выполнены в цветовой гамме фасада

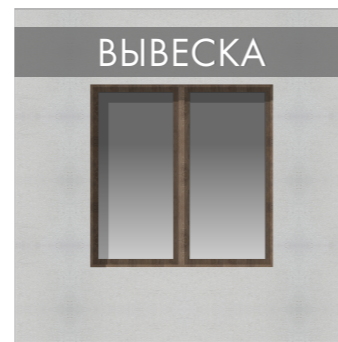
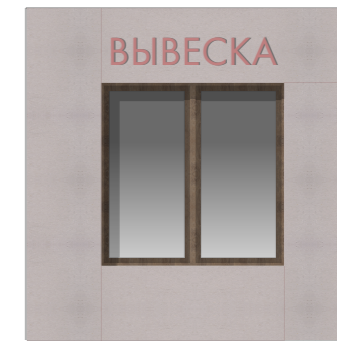

ХОРОШО. Цвет подложки выполнен в цветовой гамме фасада

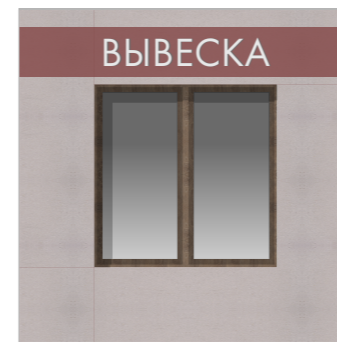

ПЛОХО. Цвет подложки и букв выполнен в негармоничных с фасадом цветах



ДОПУСТИМО. Яркие цвета вывески



ДОПУСТИМО. Использование ярких разноцветных и градиентных букв, если торговая марка имеет зарегистрированный брендбук



ЦВЕТОВОЕ РЕШЕНИЕ ВЫВЕСОК БЕЗ ПОДЛОЖКИ
СОЧЕТАНИЕ С ФАСАДОМ ЗДАНИЯ В ТЕПЛОЙ ГАММЕ

Цвет фасада	Цвет вывески					
	RAL 9003	RAL 9004	RAL 3028	RAL 2003	RAL 6018	RAL 5010
RAL 075 90 10	ВЫВЕСКА	ВЫВЕСКА	ВЫВЕСКА	ВЫВЕСКА	ВЫВЕСКА	ВЫВЕСКА
RAL 1015	ВЫВЕСКА	ВЫВЕСКА	ВЫВЕСКА	ВЫВЕСКА	ВЫВЕСКА	ВЫВЕСКА
RAL 095 85 20	ВЫВЕСКА	ВЫВЕСКА	ВЫВЕСКА	ВЫВЕСКА	ВЫВЕСКА	ВЫВЕСКА
RAL 095 90 30	ВЫВЕСКА	ВЫВЕСКА	ВЫВЕСКА	ВЫВЕСКА	ВЫВЕСКА	ВЫВЕСКА
RAL 075 80 30	ВЫВЕСКА	ВЫВЕСКА	ВЫВЕСКА	ВЫВЕСКА	ВЫВЕСКА	ВЫВЕСКА
RAL 1019	ВЫВЕСКА	ВЫВЕСКА	ВЫВЕСКА	ВЫВЕСКА	ВЫВЕСКА	ВЫВЕСКА

ЦВЕТОВОЕ РЕШЕНИЕ ВЫВЕСОК БЕЗ ПОДЛОЖКИ
СОЧЕТАНИЕ С ФАСАДОМ ЗДАНИЯ В ХОЛОДНОЙ ГАММЕ

Цвет фасада	Цвет вывески	RAL 9003	RAL 9004	RAL 3028	RAL 2003	RAL 6018	RAL 5010
RAL 9003	RAL 9003	ВЫВЕСКА	ВЫВЕСКА	ВЫВЕСКА	ВЫВЕСКА	ВЫВЕСКА	ВЫВЕСКА
RAL 11090 30	RAL 9003	ВЫВЕСКА	ВЫВЕСКА	ВЫВЕСКА	ВЫВЕСКА	ВЫВЕСКА	ВЫВЕСКА
RAL 095 85 20	RAL 9003	ВЫВЕСКА	ВЫВЕСКА	ВЫВЕСКА	ВЫВЕСКА	ВЫВЕСКА	ВЫВЕСКА
RAL 11070 20	RAL 9003	ВЫВЕСКА	ВЫВЕСКА	ВЫВЕСКА	ВЫВЕСКА	ВЫВЕСКА	ВЫВЕСКА
RAL 7034	RAL 9003	ВЫВЕСКА	ВЫВЕСКА	ВЫВЕСКА	ВЫВЕСКА	ВЫВЕСКА	ВЫВЕСКА
RAL 1019	RAL 9003	ВЫВЕСКА	ВЫВЕСКА	ВЫВЕСКА	ВЫВЕСКА	ВЫВЕСКА	ВЫВЕСКА

ЦВЕТОВОЕ РЕШЕНИЕ ВЫВЕСОК С ПОДЛОЖКОЙ
СОЧЕТАНИЕ С ФАСАДОМ ЗДАНИЯ В ТЕПЛОЙ ГАММЕ

Цвет фасада	Цвет подложки					
	Фон фасада	RAL 9004	RAL 3028	RAL 2003	RAL 6018	RAL 5010
RAL 075 90 10	ВЫВЕСКА	ВЫВЕСКА	ВЫВЕСКА	ВЫВЕСКА	ВЫВЕСКА	ВЫВЕСКА
RAL 1015	ВЫВЕСКА	ВЫВЕСКА	ВЫВЕСКА	ВЫВЕСКА	ВЫВЕСКА	ВЫВЕСКА
RAL 095 85 20	ВЫВЕСКА	ВЫВЕСКА	ВЫВЕСКА	ВЫВЕСКА	ВЫВЕСКА	ВЫВЕСКА
RAL 095 90 30	ВЫВЕСКА	ВЫВЕСКА	ВЫВЕСКА	ВЫВЕСКА	ВЫВЕСКА	ВЫВЕСКА
RAL 075 80 30	ВЫВЕСКА	ВЫВЕСКА	ВЫВЕСКА	ВЫВЕСКА	ВЫВЕСКА	ВЫВЕСКА
RAL 1019	ВЫВЕСКА	ВЫВЕСКА	ВЫВЕСКА	ВЫВЕСКА	ВЫВЕСКА	ВЫВЕСКА

ЦВЕТОВОЕ РЕШЕНИЕ ВЫВЕСОК С ПОДЛОЖКОЙ
СОЧЕТАНИЕ С ФАСАДОМ ЗДАНИЯ В ХОЛОДНОЙ ГАММЕ

Цвет фасада	Цвет подложки					
	Фон фасада	RAL 9004	RAL 3028	RAL 2003	RAL 6018	RAL 5010
RAL 9003	ВЫВЕСКА	ВЫВЕСКА	ВЫВЕСКА	ВЫВЕСКА	ВЫВЕСКА	ВЫВЕСКА
RAL 11090 30	ВЫВЕСКА	ВЫВЕСКА	ВЫВЕСКА	ВЫВЕСКА	ВЫВЕСКА	ВЫВЕСКА
RAL 095 85 20	ВЫВЕСКА	ВЫВЕСКА	ВЫВЕСКА	ВЫВЕСКА	ВЫВЕСКА	ВЫВЕСКА
RAL 11070 20	ВЫВЕСКА	ВЫВЕСКА	ВЫВЕСКА	ВЫВЕСКА	ВЫВЕСКА	ВЫВЕСКА
RAL 7034	ВЫВЕСКА	ВЫВЕСКА	ВЫВЕСКА	ВЫВЕСКА	ВЫВЕСКА	ВЫВЕСКА
RAL 1019	ВЫВЕСКА	ВЫВЕСКА	ВЫВЕСКА	ВЫВЕСКА	ВЫВЕСКА	ВЫВЕСКА

ПОДСВЕТКА ВЫВЕСОК ТИПОЛОГИЯ

Рекомендуется предусматривать освещение для всех вывесок.

Для освещения вывесок допустимы 3 типа подсветки:

- внутренняя;
- контражурная;
- внешняя.

Подсветка осуществляется следующими способами:

- люминисцентные лампы;
- лампы накаливания;
- светодиоды;
- светопровода (неон).

Ночная подсветка должна давать приглушенный немерцающий свет, не создавать прямых лучей, направленных в окна жилых домов. Текстовая часть вывески должна оставаться разборчивой (не допускать сильных завесов).



Внешняя подсветка



Внутренняя подсветка



Контражурная подсветка

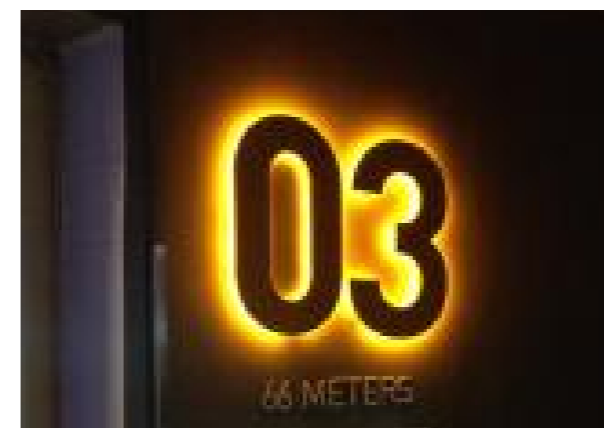

ПОДСВЕТКА ВЫВЕСОК ВНУТРЕННЯЯ

Самая популярная технология для освещения вывесок.

Применяется для:

- настенных вывесок;
- консольных вывесок;
- витринных вывесок;
- крышных вывесок из отдельностоящих букв и знаков.

Рекомендуется 2 варианта внутренней подсветки вывесок:

- с прозрачными боковыми элементами;
- с непрозрачными боковыми элементами.

Запрещено размещать на жилые здания вывески с внутренней подсветкой с непрозрачными боковыми элементами, т.к. свет из непрозрачных боковых элементов может попадать в жилые окна.

Для технологии внутреннего подсвета используются лампы накаливания, светодиоды, люминисцентные лампы и т.д.

Материал:

- металл или композит для не излучающих свет деталей вывески;
- светорассеивающий для светящихся частей вывески.



Светится только торцевая часть вывески

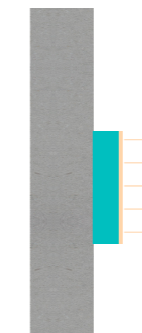

Светится только фронтальная часть вывески

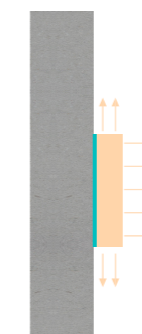

Светится фронтальная и торцевая часть вывески

ВНУТРЕННЯЯ ПОДСВЕТКА
ПРИМЕРЫ

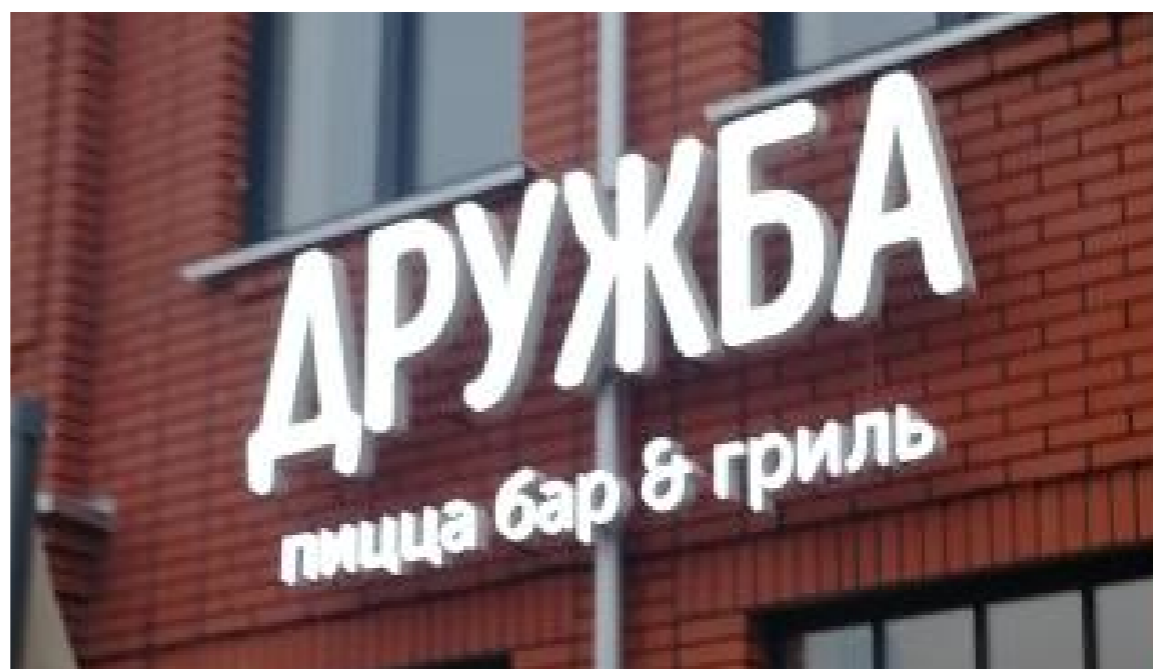
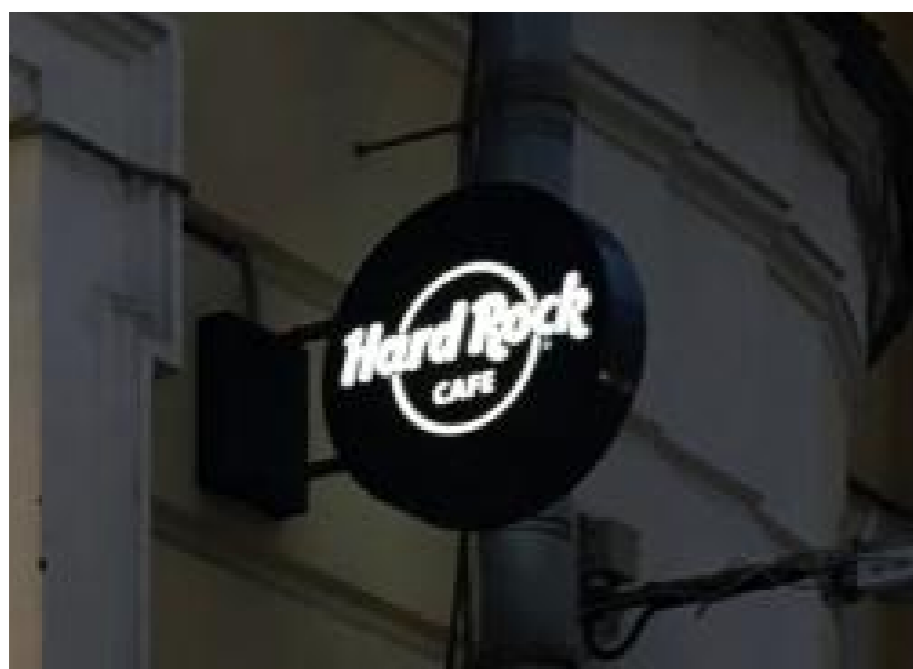

ПОДСВЕТКА ВЫВЕСОК ВНЕШНЯЯ

Объемные буквы вывески подсвечиваются специальными прожекторами — софитами.

Характеристики и количество прожекторов подбирается исходя из окружающих условий, размера букв, внешнего освещения, возможности согласования данной вывески.

Размеры конструкции подсветки должны быть небольшими.

Цвет — естественный теплый или нейтральный.

Применяется для:

- настенных вывесок из отдельностоящих букв и знаков;
- вывесок в витринах.

При размещении на жилых домах необходимо следить чтобы рассеянный свет от прожекторов не создавал дискомфорт для жильцов.

Внешний подсвет наиболее уязвим при атмосферных осадках.



ВНЕШНЯЯ ПОДСВЕТКА
ПРИМЕРЫ

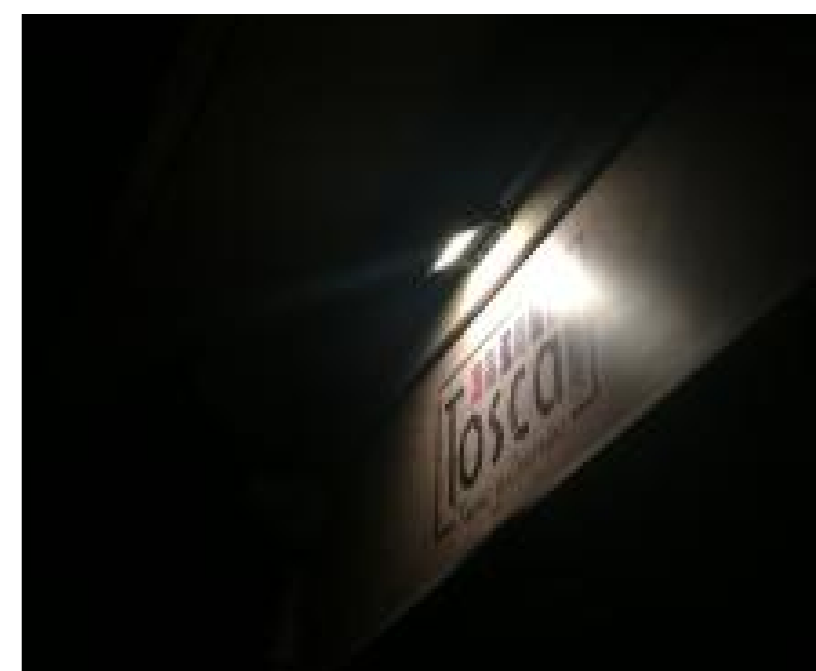

ПОДСВЕТКА ВЫВЕСОК КОНТРАЖУРНАЯ

Технология контражурного подсвeta предполагает источник света внутри объемного короба, задняя стенка которого изготавливается из прозрачного материала.

Возможны 2 варианта внутренней подсветки вывесок:
— с прозрачными боковыми элементами;
— с непрозрачными боковыми элементами.

Применяется для настенных и консольных вывесок из отдельностоящих букв и знаков на подложке и без.

Объемные буквы крепятся не вплотную к основанию (стена или подложка), а на дистанционных держателях, что позволяет рассеиваться свету вокруг буквы (эффект контражурной подсветки).

Материал:
— металл или композит для не излучающих свет деталей вывески;
— светорассеивающий для светящихся частей вывески.



Контражурная подсветка с непрозрачными боковыми элементами

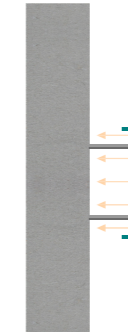

Контражурная подсветка с прозрачными боковыми элементами

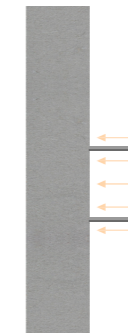

КОНТРАЖУРНАЯ ПОДСВЕТКА
ПРИМЕРЫ



ТИПОГРАФИКА

ВЫБОР ШРИФТА

Организациям следует размещать на вывесках только зарегистрированные в Роспатенте логотипы или набирать название зарегистрированным в Роспатенте фирменным шрифтом.

Если логотипа и фирменного шрифта нет или они не зарегистрированы, рекомендуется использовать для вывески антиквенный или гротесковый шрифт. Рисунок букв таких шрифтов легко читается на расстоянии — в отличие от надписей, сделанных рукописными, брусковыми или акцидентными шрифтами.

✓ **Антиквенный шрифт (Serif)**
Собирательное название шрифтов с засечками

Aa

✓ **Гротесковый шрифт (Sans Serif)**
Собирательное название шрифтов без засечек

Aa

✗ **Рукописный шрифт (Script)**
Шрифт, выполненный от руки, или имитирующий его

Aa

✗ **Акцидентный шрифт (Display)**
Шрифты с подчеркнуто декоративным характером

Aa

✗ **Брусковой шрифт (Slab Serif)**
Собирательное название шрифтов с засечками прямоугольной формы

Aa

ТИПОГРАФИКА

ШРИФТ И АРХИТЕКТУРНЫЙ СТИЛЬ ЗДАНИЯ

При выборе шрифта для вывески необходимо обращать внимание на тип здания, где планируется его повесить.

Архитектурный тип здания

Тип 1. Здания с элементами исторической или классической архитектуры.

Тип 2. Здания, не содержащие элементов исторической или классической архитектуры.

Шрифт

На зданиях 1-го типа лучше смотрятся вывески, набранные антиквой (шрифтом с засечками). Для них совсем не годятся шрифты компьютерной эпохи.

Для зданий 2-го типа могут не подойти шрифты, стилизованные под старину.

Тип 1



✓ Хорошо

КАФЕ

✓ Хорошо

Кафе

✗ Плохо

КАФЕ

✗ Плохо

Кафе

Тип 2

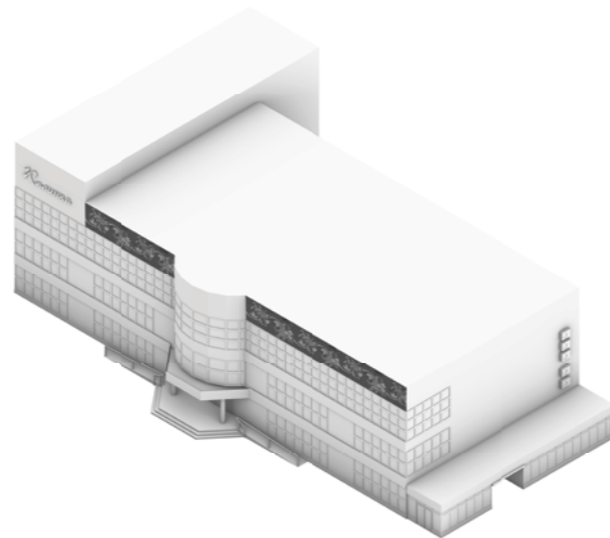

✓ Хорошо

Супермаркет

✓ Хорошо

Супермаркет

✗ Плохо

Супермаркет

✗ Плохо

Супермаркет

Бесплатные
[Google fonts](#)
[Adobe Fonts](#)

ИСПОЛЬЗОВАНИЕ
ШРИФТА

Недопустимо искажать
рисунок шрифта

✓ Хорошо **КАФЕ**

✗ Плохо **КАФЕ**

Недопустимо использовать
для вывески наклонное
начертание шрифта

✓ Хорошо **КАФЕ**

✗ Плохо ***КАФЕ***

Недопустимо набирать
строчные буквы с разрядкой

✓ Хорошо **Кафе**

✗ Плохо **К а ф е**

Недопустимо набирать
ПРОПИСНЫЕ буквы
без разрядки

✓ Хорошо **КАФЕ**

✗ Плохо **КАФЕ**

ТИПОГРАФИКА
ПРИМЕРЫ ВЫВЕСОК

Эти примеры типовых вывесок разработаны для организаций, не имеющих собственного логотипа и фирменного шрифта. Вывески подходят для использования в городе.

РЕСТОРАН **ФОТО** **ЮВЕЛИРНЫЙ** **ВИНО**

Обувь **НОТАРИУС** **ПРОДУКТЫ** Сумки

ДВЕРИ Торговый центр **Хлеб** **Нотариус**

АПТЕКА **МОЛОКО** **НОТАРИУС** **ФОТО**

ОДЕЖДА СУМКИ **ЮВЕЛИРНЫЙ** **Банк**

РЕКЛАМА



ПРАВИЛА РАСПОЛОЖЕНИЯ
И ОФОРМЛЕНИЯ РЕКЛАМНЫХ
КОНСТРУКЦИЙ НА ФАСАДЕ

РЕКЛАМНАЯ КОНСТРУКЦИЯ В СВЕТОПРОЗРАЧНОМ ПРОЕМЕ ПРАВИЛА РАСПОЛОЖЕНИЯ

Рекламная конструкция может располагаться только в витринах и окнах общественных помещений первого этажа.

Дизайн-код регламентирует два вида рекламных конструкций в витринах:

- статичный
- динамичный.

К статичным видам относятся:

Рекламный стенд — конструкция небольшого формата, имеющая внешние поверхности для размещения рекламы и состоящая из элементов крепления и информационных полей. Информационное поле может быть выполнено из бумаги, картона, ткани, пластика, стекла, металла, дерева. Рекламная конструкция имеет неподвижные изображения на плоскости информационных полей, может иметь внутреннюю подсветку. Размер информационного поля не должен превышать 30% от площади плоскости остекления витрины или окна.

Рекламное панно — иллюстрация небольшого формата, состоящая из информационного поля. Информационное поле представляет собой фигурную трафаретную композицию, нанесенную непосредственно на стекло с внутренней стороны витрины. Может быть выполнено из виниловой или ПВХ-пленки, легко смываемой краски, светодиодной ленты. Рекламная конструкция имеет неподвижные изображения на плоскости информационных полей. Размер информационного поля не должен превышать 30% от площади плоскости остекления витрины или окна.

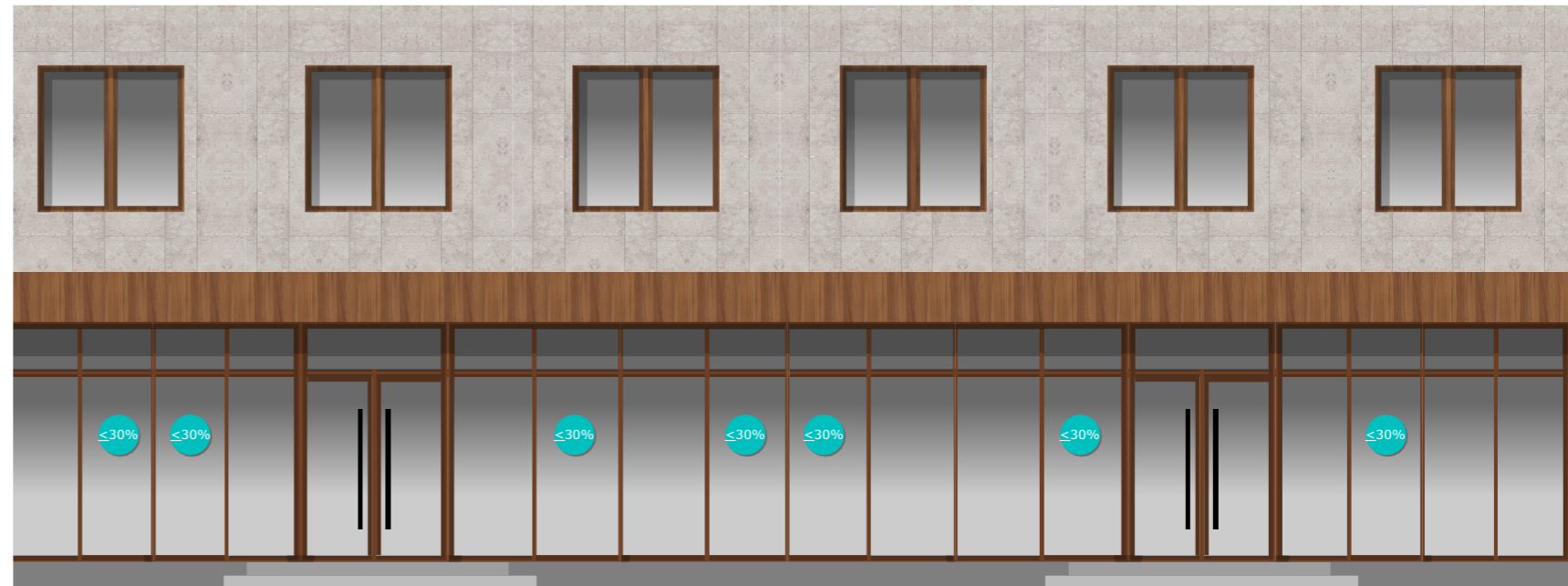

ХОРОШО. Рекламные конструкции расположены внутри светопрозрачного проема и занимают не более 30% площади остекления

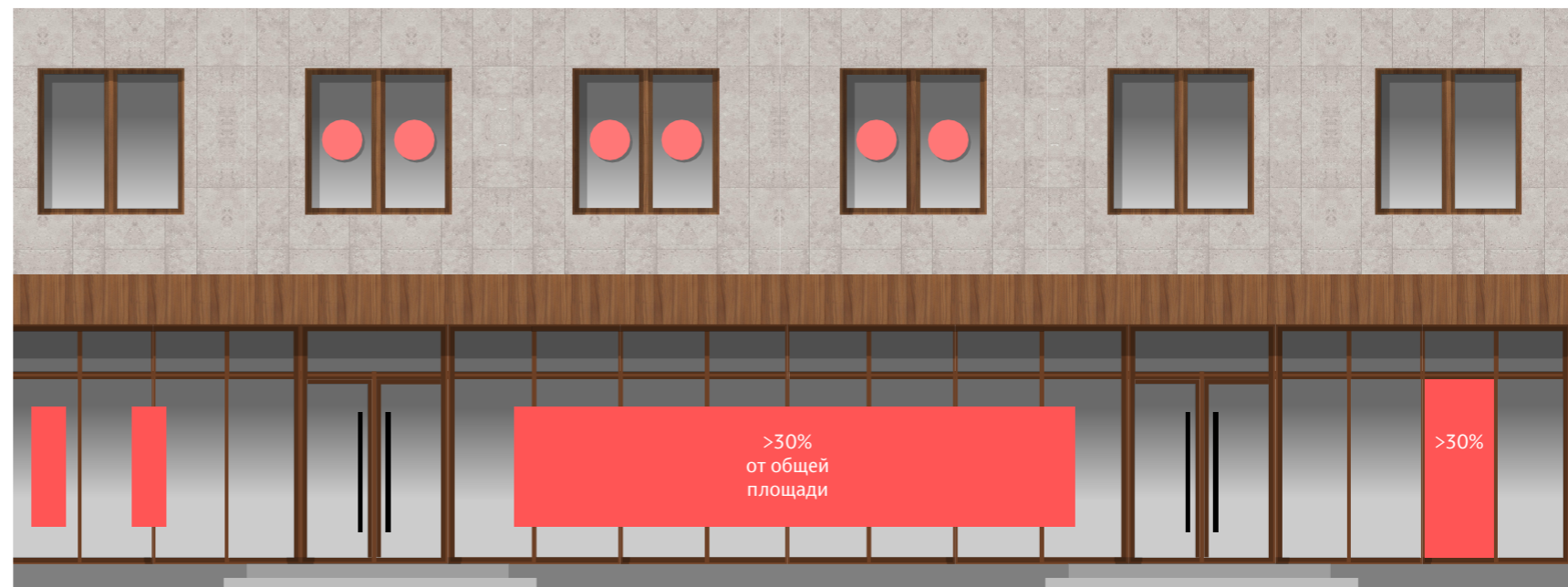

ПЛОХО. Рекламные конструкции расположены без учета членения витража, занимают более 30% площади остекления и расположены на втором этаже

РЕКЛАМНАЯ КОНСТРУКЦИЯ В СВЕТОПРОЗРАЧНОМ ПРОЕМЕ

ПРАВИЛА РАСПОЛОЖЕНИЯ

К динамичным видам относятся:

Видеоэкран — рекламная конструкция, состоящая из элементов крепления, каркаса и информационных полей. Рекламная конструкция предполагает демонстрацию рекламы на динамических системах смены изображений (дисплей, монитор, телевизор). Размер информационного поля не должен превышать 30% от площади плоскости остекления витрины или окна.

Прозрачный экран — рекламная конструкция, состоящая из элементов крепления, каркаса и информационных полей. Рекламная конструкция предполагает демонстрацию рекламы на динамических системах смены изображений (прозрачный светодиодный экран, голографический экран). Размер информационного поля может занимать до 100% от площади плоскости остекления витрины или окна, но при этом располагаться в нескольких окнах только через один. Если размер информационного поля не превышает 30% от площади плоскости остекления витрины или окна, то размещать экран возможно в каждом окне.

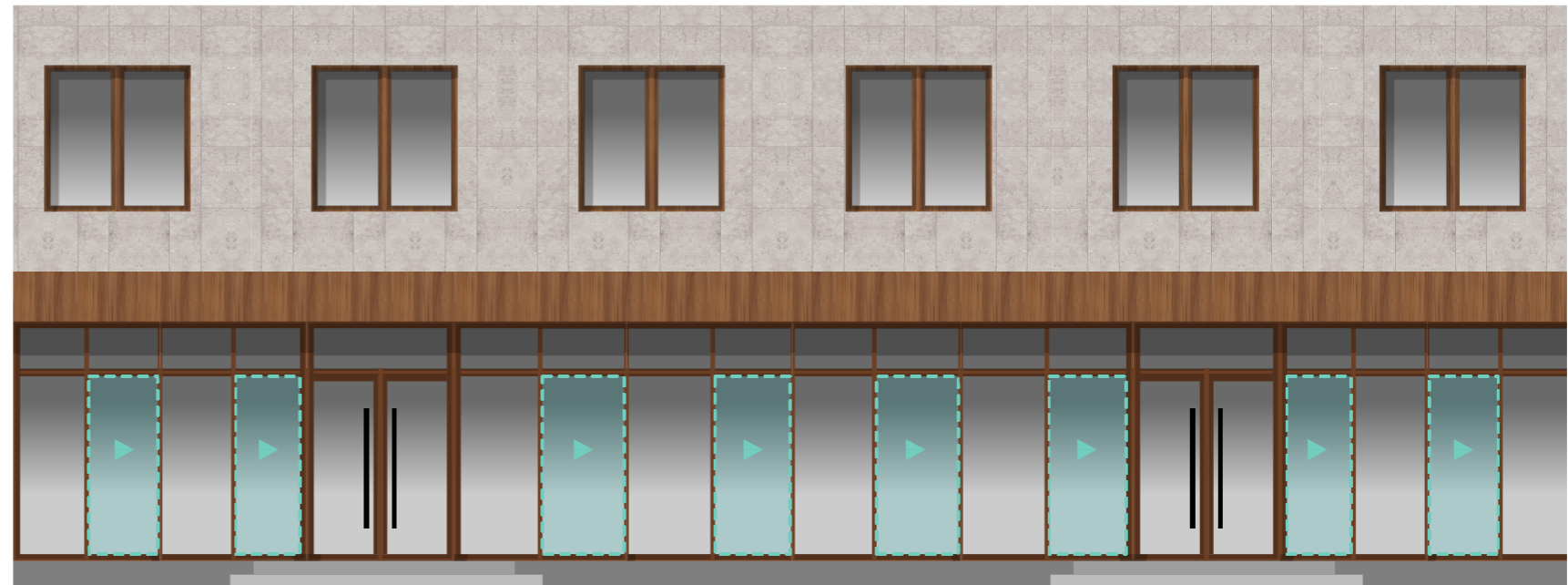

ХОРОШО. Размер информационного поля прозрачного экрана может занимать до 100% от площади плоскости остекления витрины или окна, но при этом экраны расположены в нескольких окнах только через один

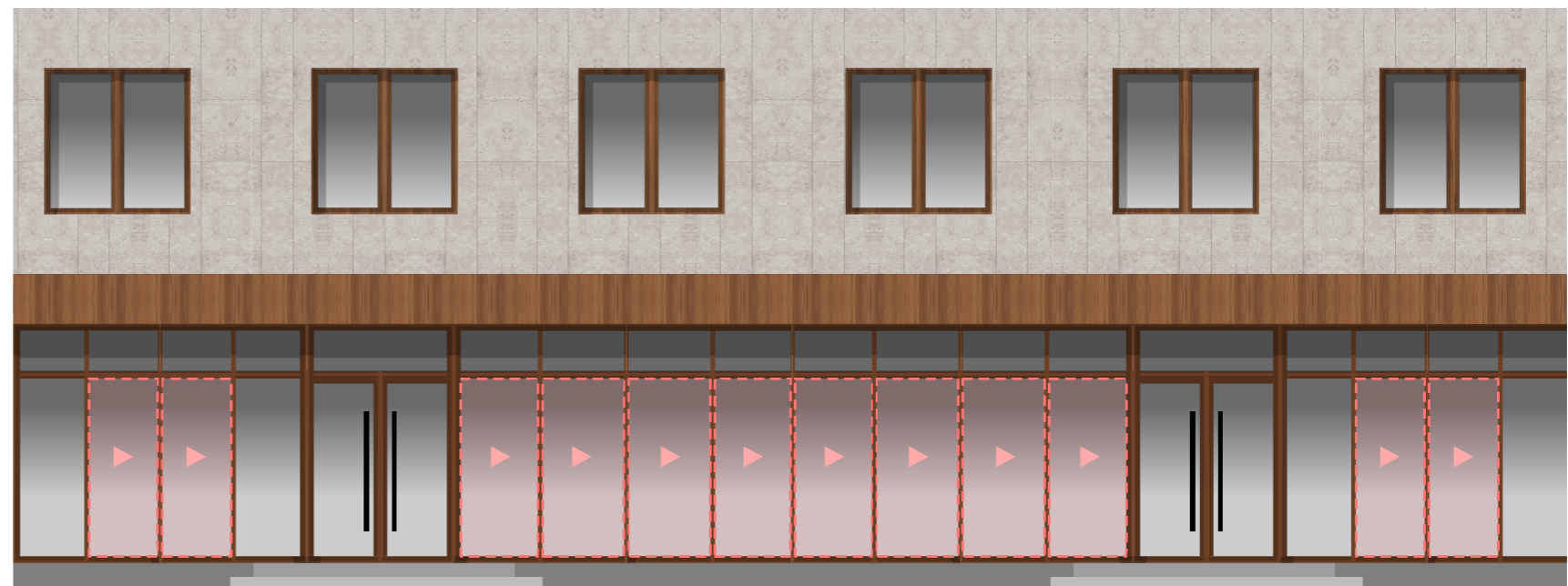

ПЛОХО. Размер информационного поля прозрачного экрана занимает 100% от площади плоскости остекления витрины или окна и при этом рекламные конструкции расположены в каждом окне

РЕКЛАМНАЯ КОНСТРУКЦИЯ В СВЕТОПРОЗРАЧНОМ ПРОЕМЕ ПРАВИЛА РАСПОЛОЖЕНИЯ

Все рекламные конструкции должны размещаться внутри помещения с отступом не менее 150 мм от плоскости окна. Исключением является рекламное панно, которое возможно наносить непосредственно на стекло изнутри помещения.

При размещении рекламной конструкции необходимо ориентироваться на центр витрины по вертикали, по горизонтали конструкция может быть ориентирована на верхний край витрины с отступом не менее 100 мм или центр.

Свет от рекламных конструкций не должен попадать в окна жилых и общественных зданий. Использование звука запрещено.

Витрины могут быть оформлены объемными рекламными композициями, которые не имеют сплошного фона и отступают от стекла внутрь помещения не менее чем на 300 мм.



ХОРОШО. Рекламная конструкция расположена внутри помещения за стеклом соосно архитектурной структуре фасада и занимает не более 30% площади остекления



ПЛОХО. Рекламная конструкция расположена на фасаде, не учитывая архитектурную структуру и занимает более 30% площади остекления

РЕКЛАМНАЯ КОНСТРУКЦИЯ В СВЕТОПРОЗРАЧНОМ ПРОЕМЕ ТИПОЛОГИЯ

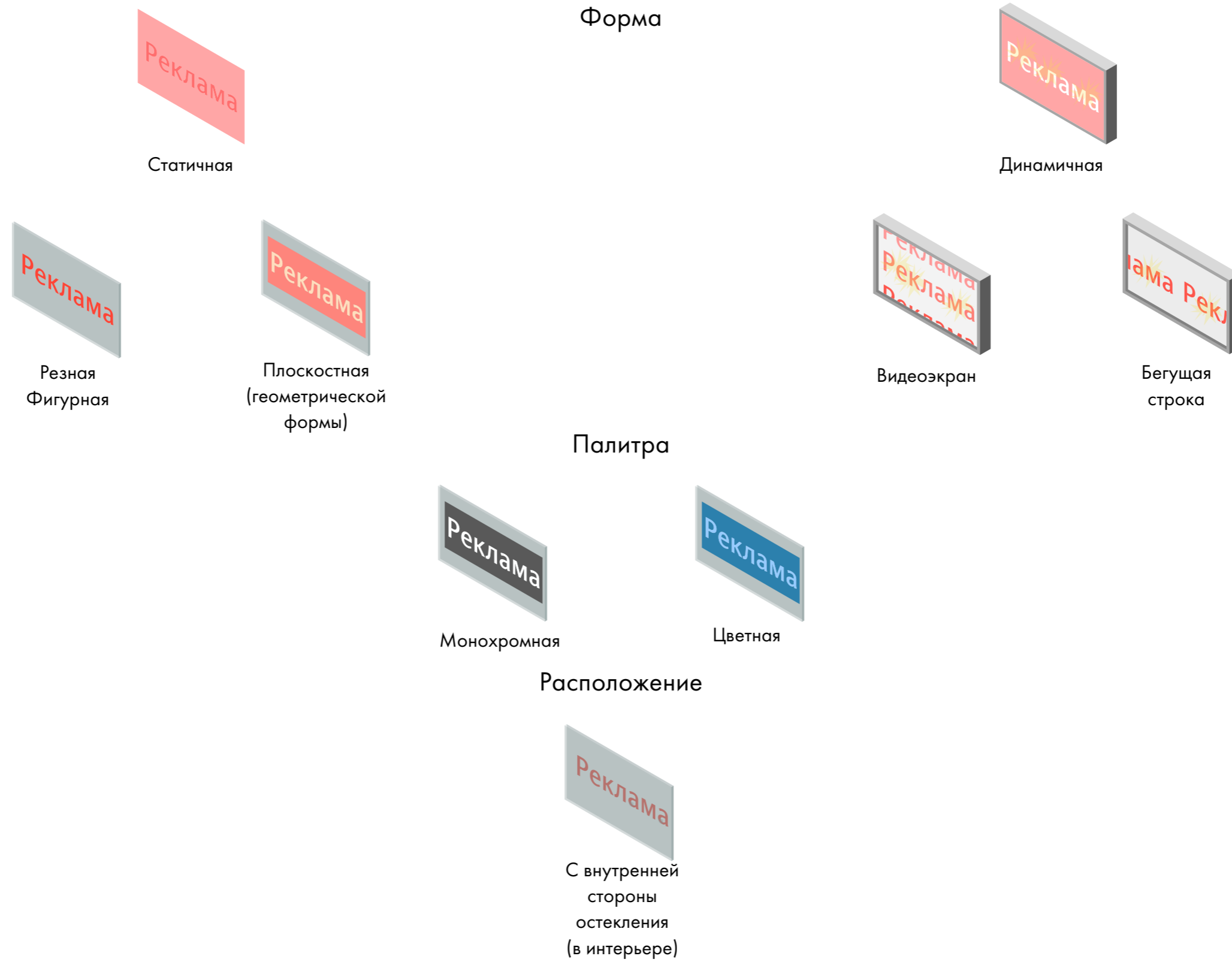

СТАТИЧНАЯ РЕКЛАМНАЯ КОНСТРУКЦИЯ В СВЕТОПРОЗРАЧНОМ ПРОЕМЕ ПРАВИЛА ОФОРМЛЕНИЯ

Рекламный носитель размещается с внутренней стороны светопрозрачного оконного проема. Расположение со стороны улицы запрещено.

В качестве статичной рекламы рекомендуется использовать носитель без подложки, фигурные изображения на стекле, отдельные графические элементы и декоративные конструкции.

При условии соблюдения установленного формата допускается размещение в витринах плакатов с темным фоном — такая реклама более органично вписывается в фон остекления, чем плакаты со светлым фоном.

При оформлении витрин должна сохраняться их светопрозрачность: не менее 70 % площади окна следует оставлять свободными, чтобы сохранить визуальную связь между внутренним и внешним пространством.

При оформлении рекламного носителя лучше отдавать предпочтение спокойным, сдержанным цветам. Возможно применение небольших ярких акцентов.

Для витрин в зданиях, выходящих на центральные улицы, по праздникам обязательным является соответствующее тематическое оформление.



ХОРОШО. Реклама оставляет место для освещения и при этом ее легко заменить



ПЛОХО. Остекление полностью закрыто



ХОРОШО. Реклама без подложки расположена за полотном стекла, не влияет на архитектуру, не создает лишнего шума, хорошо читаема, заметна



ХОРОШО. Носитель заглублен в интерьер здания, не портит архитектуру фасада, при этом заметен и хорошо читается

ДИНАМИЧНАЯ РЕКЛАМНАЯ КОНСТРУКЦИЯ В СВЕТОПРОЗРАЧНОМ ПРОЕМЕ ПРАВИЛА ОФОРМЛЕНИЯ

Динамичный рекламный носитель размещается с внутренней стороны светопрозрачного оконного проема. Расположение со стороны улицы запрещено.

В качестве динамичных носителей рекомендуется использовать видеоэкраны небольшого формата, занимающие не более 30 % от площади остекления. К данному типу носителей также относятся бегущие строки.

Предпочтение лучше отдавать прозрачным LED-экранам, так как они создают меньше визуального шума. При использовании прозрачных экранов их площадь может занимать больше 30 % от площади остекления при условии согласования с городской администрацией.

Динамичный носитель должен находиться в исправном состоянии, не допускается использование мигающих элементов и звукового сопровождения.



ПЛОХО. Рекламные конструкции слишком большой площади, перекрывают витражное остекление



ХОРОШО. Реклама оставляет место для освещения, не портит фасад



ХОРОШО. Носитель не вредит архитектуре, интерьер кафе просматривается с улицы



ХОРОШО. Небольшие носители за оконным полотном рассредоточены — пропускают свет и размещены по осям

РЕКЛАМНАЯ КОНСТРУКЦИЯ В СВЕТОПРОЗРАЧНОМ ПРОЕМЕ
ПРИМЕРЫ



РЕКЛАМНАЯ КОНСТРУКЦИЯ НА ГЛУХОЙ ЧАСТИ ТОРЦА ПРАВИЛА РАСПОЛОЖЕНИЯ

Дизайн-код регламентирует два вида рекламных конструкций на торцах зданий:

- статичный
- динамичный.

К статичным видам относятся:

Билдборд — рекламная конструкция большого формата, имеющая внешние поверхности для размещения рекламы и состоящая из элементов крепления, каркаса и информационных полей. Рекламная конструкция имеет неподвижные изображения на плоскости информационных полей. Размер информационного поля не должен превышать 30% от площади плоскости фасада (без учета площади окон), на котором он расположен.

К динамичным видам относятся:

Видеоэкран — рекламная конструкция, состоящая из элементов крепления, каркаса и информационных полей. Рекламная конструкция предполагает демонстрацию рекламы на динамических системах смены изображений (дисплей, монитор, телевизор). Размер информационного поля не должен превышать 30% от площади плоскости фасада (без учета площади окон), на котором он расположен.

Проекционная установка — рекламная конструкция, предназначенная для воспроизведения изображения на плоскостях стен и в объеме, состоящая из проецирующего устройства и поверхности (экрана) или объема, в котором формируется информационное изображение. Размер информационного поля не должен превышать 80% от площади плоскости фасада (без учета площади окон), на котором он расположен.

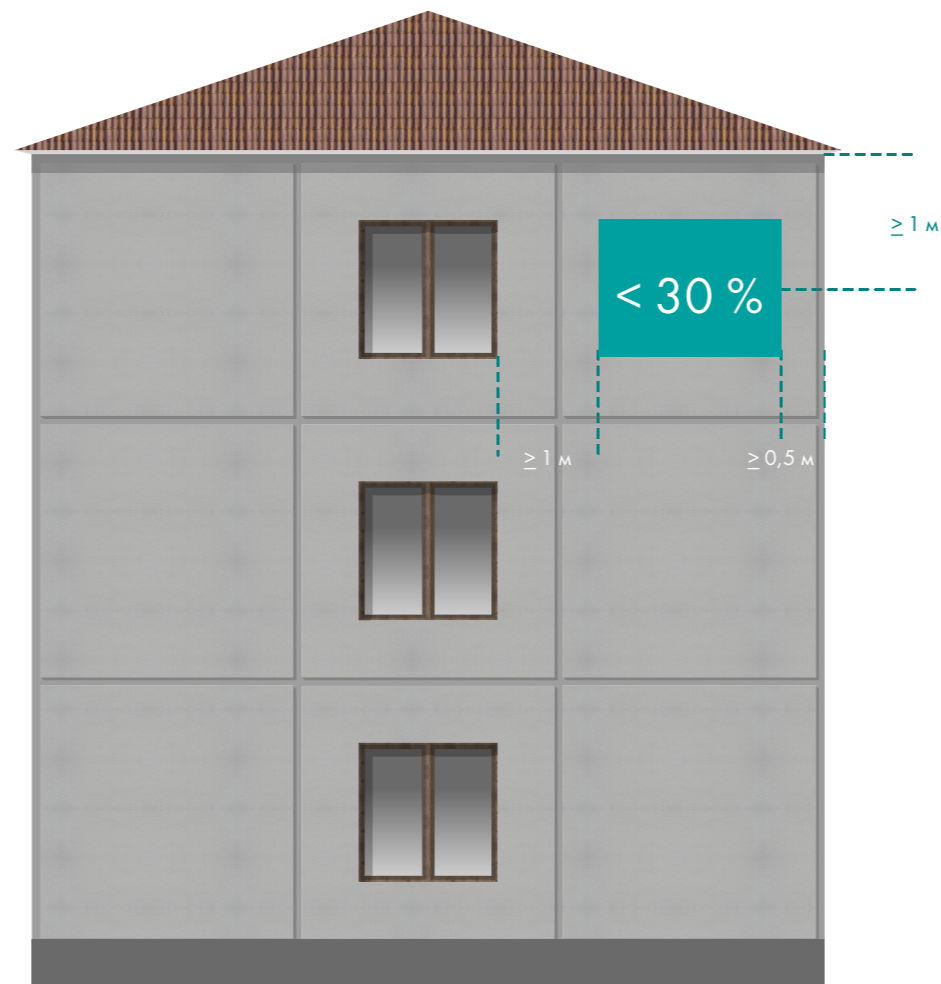

ХОРОШО. Размер рекламной конструкции не превышает 30% от площади фасадной плоскости (без учета площади окон), требуемые отступы соблюдены

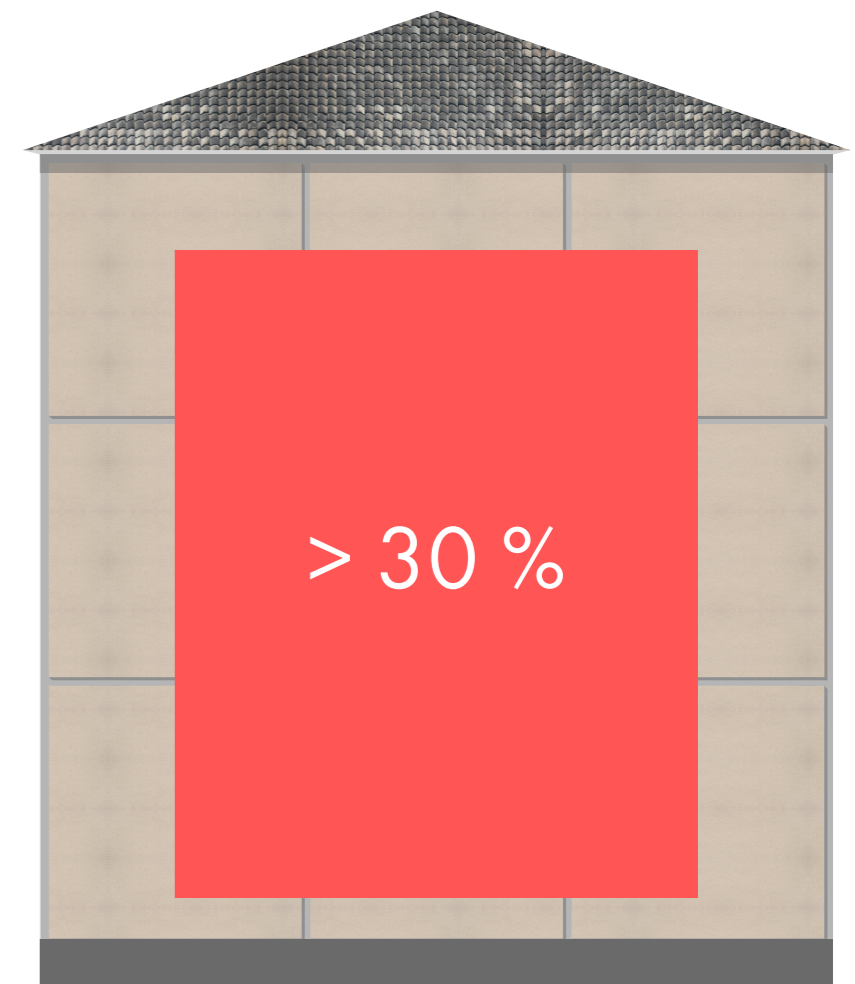

ПЛОХО. Размер рекламной конструкции более 30% от площади фасадной плоскости

РЕКЛАМНАЯ КОНСТРУКЦИЯ НА ГЛУХОЙ ЧАСТИ ТОРЦА ПРАВИЛА РАСПОЛОЖЕНИЯ

Медиафасад — индивидуальная светопропускающая рекламная конструкция, размещаемая непосредственно на поверхности стен зданий, строений и сооружений или на металлокаркасе, повторяющая пластику стены (в случае размещения медиафасада на существующем остеклении здания, строения, сооружения), позволяющая демонстрировать информационные материалы.

При размещении медиафасада на остекленных фасадах зданий в помещениях должны быть обеспечены нормируемые значения коэффициента естественного освещения в соответствии с действующими нормативами, подтвержденными расчетами в составе проектной документации. Яркость медиафасада в дневное и ночное время суток должна соответствовать нормируемым показателям установленного уровня суммарной вертикальной освещенности, а также учитывать функциональное назначение окружающей застройки. Негативные последствия избыточной яркости медиафасада должны также корректироваться с использованием технических и иных ограничителей. Размер информационного поля медиафасада не должен превышать 80% от площади плоскости фасада (без учета площади окон), на котором он расположен.

Разрешено размещение не более одной рекламной конструкции на торце здания или сооружения.



ПЛОХО. Не соблюдены требуемые отступы от окон и угла здания

РЕКЛАМНАЯ КОНСТРУКЦИЯ НА ГЛУХОЙ ЧАСТИ ТОРЦА ПРАВИЛА РАСПОЛОЖЕНИЯ

При размещении необходимо соблюдать отступ не менее 1 м от дверных и оконных проемов, декоративных деталей, полное или частичное перекрытие не допускается.

Рекомендуется выравнивать рекламную конструкцию по верхней части фасада с отступом не менее 1 м. Необходимо соблюдать отступ от краев фасада не менее 0,5 м. При размещении необходимо учитывать архитектурную структуру фасада и вписываться в нее.

Свет от рекламных конструкций не должен попадать в окна жилых и общественных зданий. Использование звука запрещено.

Не допускается размещение рекламных конструкций на фасадах зданий кроме торцов.

Торец здания – это боковой узкий фасад, на котором нет главного входа в здание или общественные помещения.

Допускается размещение медиафасадов на любых фасадах торговых центров, если они расположены в зоне 2.

Не допускается размещение рекламных конструкций на зданиях, которые расположены ближе чем в 20 метрах от зданий, имеющих особую ценность (см. часть III, том I, стр. 7)

Все рекламные конструкции должны быть согласованы с Департаментом архитектуры и градостроительства Южно-Сахалинска.

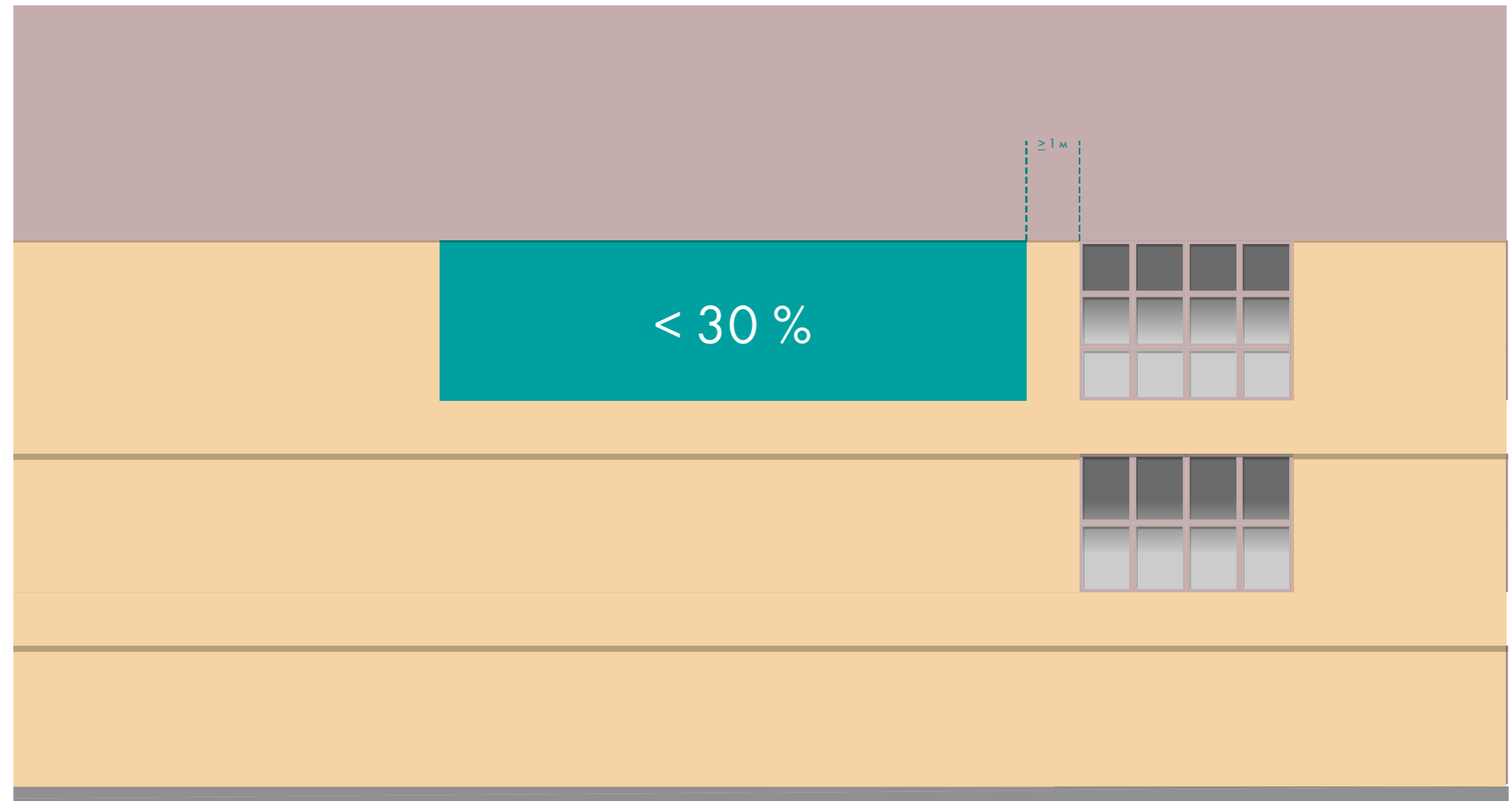

ХОРОШО. Размер рекламной конструкции не превышает 30% от площади фасадной плоскости (без учета площади окон), требуемые отступы соблюдены

СТАТИЧНАЯ РЕКЛАМНАЯ КОНСТРУКЦИЯ НА ГЛУХОЙ ЧАСТИ ТОРЦА ПРАВИЛА РАСПОЛОЖЕНИЯ

Допустимо размещать рекламные носители на глухих торцах зданий, которые не имеют культурной, исторической или художественной значимости.

При оформлении рекламного носителя рекомендуется использовать сдержанную единую цветовую гамму. Следует избегать ярких цветов и пестрых сочетаний. Внутри рекламного носителя должно оставаться не менее 20 % свободного от текстов и графики пространства.

Возможно создание рекламы в виде мурала, сочетающего решение коммерческих и художественных задач.

При оформлении торца здания нужно учитывать площадь всей поверхности, исходя из чего строить общую композицию, выбирать стилистику и цветовую гамму оформления.

При наличии нескольких рекламных вывесок на торце их необходимо выполнять в едином формате и крепить строго по общим осям.

Рекламный носитель должен изготавливаться из качественных материалов, иметь жесткий скрытый каркас и минимально возможный отступ от фасада.

Рекомендуется следить за актуальностью рекламных носителей и своевременно заменять носители с устаревшей информацией.



ХОРОШО. Форма и подача создают из рекламной вывески городской арт-объект

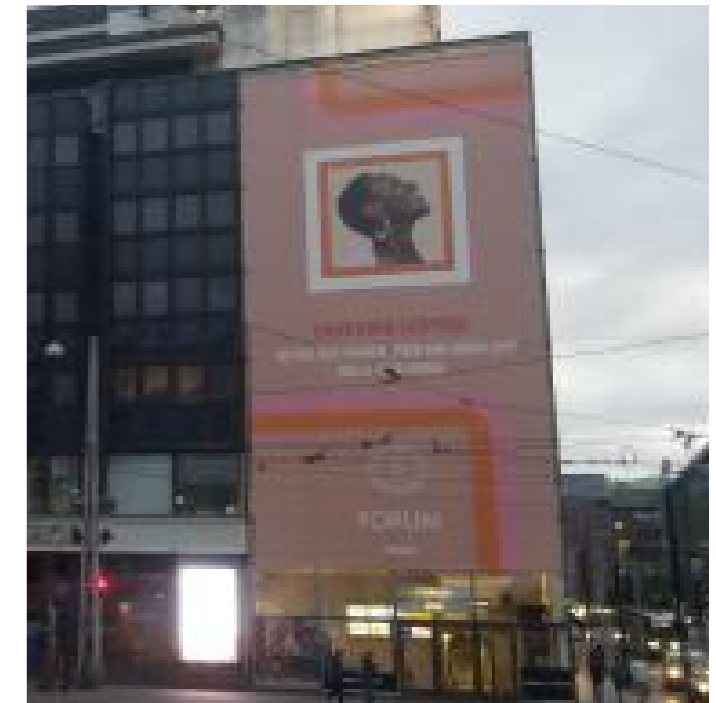

ХОРОШО. Реклама занимает весь торец, при этом похожа на стильный и неброский арт-объект



ХОРОШО. Реклама в виде арт-объекта



ДОПУСТИМО. Реклама не перегружена деталями, но цветовым решением вмешивается в архитектуру здания



ПЛОХО. Информация на билбордах дублируется

ДИНАМИЧНАЯ РЕКЛАМНАЯ КОНСТРУКЦИЯ НА ГЛУХОЙ ЧАСТИ ТОРЦА ПРАВИЛА РАСПОЛОЖЕНИЯ

В качестве динамичного рекламного носителя на торце здания может использоваться видеоэкран и медиафасад.

При оформлении динамичного рекламного носителя рекомендуется использовать единую сдержанную цветовую гамму. Следует избегать ярких цветов и пестрых сочетаний. В пределах рекламного носителя должно оставаться не менее 20 % свободного от текстов и графики пространства.

При оформлении торца здания нужно учитывать площадь всей его поверхности, исходя из чего строить общую композицию, выбирать стилистику и цветовую гамму оформления.

Не допускается расположение более одного видеоэкрана на торце здания.

Динамичный носитель должен находиться в исправном состоянии, не допускается использование мигающих элементов и звукового сопровождения.

Видеоэкран не должен засвечивать окна жилых и общественных зданий. При оценке степени засвета необходимо руководствоваться актуальными строительными нормами (СанПиН 2.2.1./2.2.1.1278, ГОСТ 2494).

Размер динамического рекламного носителя не должен превышать 50 % от общей площади торца, должны быть предусмотрены отступы от края стены по периметру, не допускается расположение экрана вплотную к углам сооружения.



ПЛОХО. Рекламный экран с контрастным сочетанием цветов слишком активен по отношению к городской среде, негативно влияет на восприятие города, в ночные часы мешает жильцам соседних домов



ПЛОХО. Видеоэкран на главном фасаде здания разрушает восприятие архитектуры

РЕКЛАМНАЯ КОНСТРУКЦИЯ НА ГЛУХОЙ ЧАСТИ ТОРЦА
ПРИМЕРЫ



ВРЕМЕННЫЙ БАННЕР ПРАВИЛА РАСПОЛОЖЕНИЯ

В качестве временной рекламной конструкции допускается использование баннера.

Временные баннеры выполняют функцию афиш, донося информацию о событиях, мероприятиях, музейных экспозициях и т. п.

Не допускается их использование в качестве вывесок или рекламы товаров и услуг.

Размеры и расположение временных баннеров подбираются индивидуально с учетом архитектуры каждого здания.

Не допускается частичное или полное перекрытие декоративных элементов фасада и окон.

Временные баннеры должны иметь нежесткое крепление (например, на тросах) — панель не натягивается, а немного колеблется на ветру. Использование других конструкций запрещено.

Размещать временные баннеры необходимо в простенках между окнами, проемах между колоннами. При этом обязательно должна учитываться архитектурная структура здания.

Не допускается размещение временных баннеров на жилых зданиях.

На одном фасаде возможно размещение не более трех временных баннеров, разработанных в единой композиции как по габаритам, так и по оформлению.

Ввиду того, что баннер носит статус временного, рекомендуется периодическая замена данного типа рекламной конструкции.

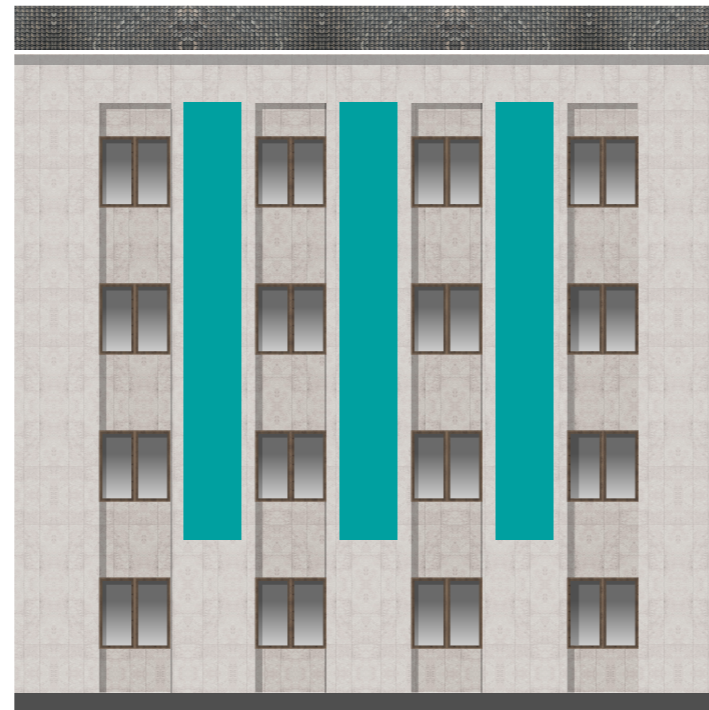

ХОРОШО. Упорядоченное расположение временных баннеров



ПЛОХО. Временные баннеры на жилых домах



ПЛОХО. Афишный баннер, не учитывающий архитектуру здания

ВРЕМЕННЫЙ БАННЕР
ТИПОЛОГИЯ

Форма



Статичная
плоскостная
(геометрической
формы)

Материал



Ткань

Палитра



Монохромная



Цветная

ВРЕМЕННЫЙ БАННЕР ПРАВИЛА ОФОРМЛЕНИЯ

Временные баннеры выполняют функцию афиш, донося информацию о событиях, мероприятиях, музейных экспозициях и т. п.

Временные баннеры имеют нежесткое крепление — панель не натягивается, а немного колеблется на ветру. Баннер должен сочетаться с цветовым решением фасада, быть не контрастным и не ярким.

Для фона баннеров рекомендуется подбирать единую цветовую гамму, чтобы избежать дробности. Рекомендуется использовать сдержанные цвета и применять светопрускающую ткань.

Если на здании располагаются несколько баннеров, важно использовать общие стандарты оформления — единые принципы дизайна уменьшают визуальный шум.

Если баннер располагается в арке, между колоннами или там, где есть углубление в плоскости, то его общий фон должен быть темным. Во всех остальных случаях он может быть светлым или под цвет фасада.



ПЛОХО. Слишком яркое цветовое решение для подложки



ХОРОШО. Баннер заметен, имеет хорошее сочетание цветов, не портит окружающую архитектуру и ландшафт



ХОРОШО. Временные баннеры не закрывают фасад, их размеры и расположение учитывают архитектуру портика



ПЛОХО. Баннер закрывает окна

ВРЕМЕННЫЙ БАННЕР
ПРИМЕРЫ

